



РЕПУБЛИКА СРБИЈА
УНИВЕРЗИТЕТ У НИШУ
ЕКОНОМСКИ ФАКУЛТЕТ
Трг краља Александра Ујединитеља 11
Заводни број 01-1933
Дана: 27.08.2019. године
Ниш

КОНКУРСНА ДОКУМЕНТАЦИЈА
за јавну набавку радова број 07/2019

РАДОВИ НА ЗАМЕНИ СТОЛАРИЈЕ

ПОСТУПАК ЈАВНЕ НАБАВКЕ МАЛЕ ВРЕДНОСТИ

НИШ, август 2019. године

На основу члана 39. и 61. Закона о јавним набавкама („Сл. Гласник РС” број 124/2012, 14/2015 и 68/2015), члана 6. Правилника о обавезним елементима конкурсне документације у поступцима јавних набавки и начину доказивања испуњености услова („Сл. Гласник РС” број 86/2015), Одлуке о покретању поступка јавне набавке мале вредности (број 01-1929 од 27.08.2019. године) и Решења о образовању Комисије за јавну набавку мале вредности (број 01-1930 од 27.08.2019. године), припремљена је:

КОНКУРСНА ДОКУМЕНТАЦИЈА

за јавну набавку мале вредности (радови на замени прозорске столарије у просторијама
Економског факултета)

Конкурсна документација садржи:	СТР.
1. ОПШТИ ПОДАЦИ О НАБАВЦИ	4
1.1. Подаци о наручиоцу:	4
1.2. Врста поступка јавне набавке:.....	4
1.3. Предмет јавне набавке:	4
1.4. Циљ спровођења јавне набавке:	4
1.5. Напомена да ли је у питању резервисана јавна набавка:.....	4
1.6. Електронска лицитација:	5
1.7. Контакт.....	5
1.8. Начин преузимања конкурсне документације	5
1.9. Начин и рок за подношење понуда:	5
1.10. Обавештење о отварању понуда, и начину подношења пуномоћја:	5
1.11. Обавештење о року за доношење одлуке о додели уговора:.....	6
2. ВРСТА, ТЕХНИЧКЕ КАРАКТЕРИСТИКЕ, КВАЛИТЕТ, КОЛИЧИНА, И ОПИС ДОБАРА, НАЧИН СПРОВОЂЕЊА КОНТРОЛЕ И ОБЕЗБЕЂЕЊА ГАРАНЦИЈЕ КВАЛИТЕТА, РОК ИЗВРШЕЊА, МЕСТО ИСПОРУКЕ.....	7
2.1. Врста и количина радова:	7
2.2. Техничке карактеристике:	7
2.3. Квалитет, начин контроле и обезбеђења гаранције квалитета.....	7
2.4. Место и период извођења радова.....	7
4. УСЛОВИ ЗА УЧЕШЋЕ У ПОСТУПКУ ЈАВНЕ НАБАВКЕ И УПУТСТВО ЗА ДОКАЗИВАЊЕ ТИХ УСЛОВА.....	20
4.1. Обавезни услови за понуђача прописани чланом 75 ЗЈН и то:	20
4.2. Додатни услови за понуђача прописани чл. 76. став 2. ЗЈН, и то:	20
4.3. Услови које мора да испуни подизвођач, и то:.....	20
4.4. Услови које мора да испуни сваки од понуђача из групе понуђача, и то:.....	21
4.5. Упутство како се доказује испуњеност тих услова:	21
5. УПУТСТВО ПОНУЂАЧИМА КАКО ДА САЧИНЕ ПОНУДУ	23
5.1. Подаци о језику на коме понуда мора бити састављена.....	23
5.2. Захтеви у вези са сачињавањем понуде	23
5.3. Партије	24
5.4. Понуде са варијантама.....	25
5.5. Начин измене, допуне и опозива понуде	25
5.6. Учествовање у заједничкој понуди или понуди са подизвођачем	25
5.7. Испуњеност услова од стране подизвођача	25
5.8. Испуњеност услова у заједничкој понуди	26
5.9. Захтеви од значаја за прихватљивост понуде	26
5.10. Захтеви у погледу рока важења понуде	26

5.11.	Цена.....	26
5.12.	Подаци о органима код којих се могу добити подаци у вези са извршењем уговора када је позив објављен на страном језику.....	26
5.13.	Средства финансијског обезбеђења.....	27
5.14.	Одређивање поверљивости.....	27
5.15.	Додатне информације и појашњења.....	27
5.16.	Додатна објашњења, контрола и допуштене исправке.....	28
5.17.	Елементи о којима ће се преговарати и начин преговарања.....	28
5.18.	Критеријум за оцену.....	28
5.19.	Две или више понуда са истом понуђеном ценом.....	28
5.20.	Поштовање важећих прописа.....	28
5.21.	Коришћење патената и права интелектуалне својине.....	28
5.22.	Захтев за заштиту права.....	28
5.23.	Закључење уговора.....	30
5.24.	Обустава поступка.....	30
5.25.	Одбијање понуде.....	31
5.26.	Трошкови припремања понуде.....	32
5.27.	Упозорење.....	32
5.28.	Напомена.....	32
6.	О Б Р А З А Ц П О Н У Д Е.....	33
6.1.	ПРИЛОГ 1.....	36
6.2.	ПРИЛОГ 2.....	37
6.3.	ПРИЛОГ 3.....	38
7.	МОДЕЛ УГОВОРА.....	39
7.1.	Модел уговора за јавну набавку радова на замени столарије..... (ЈН 07/2019).....	40 40
7.2.	ОБРАЗАЦ ИЗЈАВЕ О ИСПУЊЕНОСТИ УСЛОВА ЗА УЧЕШЋЕ У ПОСТУПКУ ЈАВНЕ НАБАВКЕ КАДА ПОНУЂАЧ НАСТУПА САМОСТАЛНО ИЛИ У ЗАЈЕДНИЧКОЈ ПОНУДИ.....	44
7.3.	ОБРАЗАЦ ИЗЈАВЕ О ИСПУЊЕНОСТИ УСЛОВА ЗА УЧЕШЋЕ У ПОСТУПКУ ЈАВНЕ НАБАВКЕ КАДА ПОНУЂАЧ НАСТУПА СА ПОДИЗВОЂАЧЕМ.....	45
8.	ОБРАЗАЦ ИЗЈАВЕ О НЕЗАВИСНОЈ ПОНУДИ.....	46
9.	ОБРАЗАЦ ИЗЈАВЕ О ПОШТОВАЊУ ОБАВЕЗА КОЈЕ ПРОИЗИЛАЗЕ ИЗ ВАЖЕЋИХ ПРОПИСА.....	47
10.	ОБРАЗАЦ ИЗЈАВЕ У ВЕЗИ КОРИШЋЕЊЕ ПАТЕНАТА И ПРАВА ИНТЕЛЕКТУАЛНЕ СВОЈИНЕ.....	48
11.	ОБРАЗАЦ ИЗЈАВЕ О ТРОШКОВИМА ПРИПРЕМЕ ПОНУДЕ.....	49
12.	ОБРАЗАЦ ИЗЈАВЕ ПОНУЂАЧА ДА ЋЕ ОБАВЕСТИТИ НАРУЧИОЦА О БИТНИМ ПРОМЕНАМА.....	50
13.	ИЗЈАВА ПОНУЂАЧА КАДА СЕ У ДРЖАВИ У КОЈОЈ ПОНУЂАЧ ИМА СЕДИШТЕ НЕ ИЗДАЈУ ДОКАЗИ.....	51
14.	СПОРАЗУМ У ВЕЗИ ЗАЈЕДНИЧКЕ ПОНУДЕ.....	52
15.	ИЗЈАВА ДА ПОНУЂАЧ НУДИ ОДГОВАРАЈУЋЕ ПРОИЗВОДЕ.....	53
16.	ИЗЈАВА ПОНУЂАЧА О ОБИЛАСКУ ЛОКАЦИЈЕ НА КОЈУ СЕ ИЗВОДЕ РАДОВИ КОЈИ СУ ПРЕДМЕТ ЈАВНЕ НАБАВКЕ.....	54
17.	ОВЛАШЋЕЊЕ ПРЕДСТАВНИКА ПОНУЂАЧА.....	55
18.	ПРИЛОГ 4.....	56

1. ОПШТИ ПОДАЦИ О НАБАВЦИ

1.1. Подаци о наручиоцу:

Назив наручиоца:	Економски факултет Универзитета у Нишу
Седиште наручиоца:	Трг краља Александра Ујединитеља 11, Ниш
Матични број наручиоца:	07174705
ПИБ наручиоца:	100667088
Врста наручиоца:	Установа (категорија просвета-високо образовање)
Интернет страница наручиоца:	www.eknfak.ni.ac.rs (линк јавне набавке)
Особа за контакт:	Предраг Стојадиновић, тел. 018/528-608 Биљана Ђорђевић, тел. 018/528-603

1.2. Врста поступка јавне набавке:

Предметна јавна набавка спроводи се у поступку јавне набавке мале вредности, а у складу са Законом и подзаконским актима којима се уређују јавне набавке.

1.3. Предмет јавне набавке:

Предмет јавне набавке број ЈН 07/2019 су радови на замени столарије (прозори, врата), а према датој спецификацији и шемама из конкурсне документације.

Техничке спецификације су дефинисане у тачки 3. конкурсне документације.

Ознака из општег речника набавке:

- 45420000 – радови на уградњи столарије.

Предметна јавна набавка није обликована у више партија тако да ће се, након окончаног поступка јавне набавке, са најповољнијим понуђачем закључити један уговор о јавној набавци.

1.4. Циљ спровођења јавне набавке:

Предметна јавна набавка спроводи се ради закључења Уговора о јавној набавци са најповољнијим понуђачем, са роком важности до окончања уговореног посла.

1.5. Напомена да ли је у питању резервисана јавна набавка:

Предметна јавна набавка није резервисана само за установе, организације, удружења или привредне субјекте за радно оспособљавање, професионалну рехабилитацију и запошљавање лица са инвалидитетом, тако да равноправно могу учествовати сви заинтересовани понуђачи.

1.6. Електронска лицитација:

Предметна јавна набавка се не спроводи путем електронске лицитације.

1.7. Контакт:

Особе за контакт су Предраг Стојадиновић, тел. 018/528-608 и проф. др Биљана Ђорђевић, тел. 018/528-603, сваког радног дана (од понедељка до петка) у периоду од 08:00 до 15:00 сати.

1.8. Начин преузимања конкурсне документације

Конкурсна документација се може преузети на:

- Порталу јавних набавки (portal.ujn.gov.rs) и
- Интернет страници наручиоца (www.ekfak.ni.ac.rs - линк јавне набавке)

1.9. Начин и рок за подношење понуда:

Понуде, са припадајућом документацијом, достављају се у затвореној коверти или кутији, **на начин да се приликом отварања са сигурношћу може утврдити да се први пут отвара**, на адресу наручиоца: Економски факултет у Нишу, Трг краља Александра Ујединитеља 11, 18000 Ниш, поштом или лично у писарницу наручиоца. На коверти у којој се налази понуда лепи се ПРИЛОГ 4 (последња страна конкурсне документације) или се обавезно уписује назнака на лицу коверте: "Понуда за јавну набавку радова на замени столарије - ЈН 07/2019"- не отварати.

На полеђини коверте навести назив, адресу и број телефона понуђача.

Последњи дан рока, односно датум и сат за подношење понуда:

Рок за достављање понуда је 05.09.2019. године до 11:00 часова, без обзира на начин достављања.

Последице пропуштања рока одређеног за подношење понуда:

Понуде које буду примљене у писарницу Факултета након датума и сата одређеног за подношење понуда сматраће се неблаговременим, а Факултет ће их по окончању поступка отварања понуда вратити неотворене понуђачима уз назнаку да су неблаговремене.

1.10. Обавештење о отварању понуда, и начину подношења пуномоћја:

Место отварања понуда:

Јавно отварање понуда обавиће се у згради Економског факултета у Нишу, у улици Трг краља Александра Ујединитеља 11, на првом спрату у деканату Факултета, у Сали за седнице.

Дан и сат отварања понуда:

Отварање понуда обавиће се дана 10.08.2019. године са почетком у 11:15 часова.

Време и начин подношења пуномоћја:

Јавном отварању понуда могу присуствовати овлашћени представници понуђача који морају имати писано овлашћење тј. пуномоћ. **Писано овлашћење се предаје Комисији пре отварања понуда.** (Модел овлашћења представника понуђача је саставни део конкурсне документације). Уколико овлашћени представници не поднесу овлашћење, у поступку учествују као обична јавност.

1.11. Обавештење о року за доношење одлуке о додели уговора:

Одлука о додели уговора са образложењем, донеће се у року од десет дана од дана јавног отварања понуда, у складу са чланом 108. став 3. Закона о јавним набавкама.

2. ВРСТА, ТЕХНИЧКЕ КАРАКТЕРИСТИКЕ, КВАЛИТЕТ, КОЛИЧИНА, И ОПИС ДОБАРА, НАЧИН СПРОВОЂЕЊА КОНТРОЛЕ И ОБЕЗБЕЂЕЊА ГАРАНЦИЈЕ КВАЛИТЕТА, РОК ИЗВРШЕЊА, МЕСТО ИСПОРУКЕ

2.1. Врста и количина радова:

Предмет јавне набавке је набавка радова на замени столарије на делу објекта Економског факултет у Нишу (Сала 1, Читаоница, Хол у приземљу).

2.2. Техничке карактеристике:

Техничке карактеристике радова који су предмет ове јавне набавке дате су у овом поглављу конкурсне документације.

Пре почетка израде ПВЦ и АЛУ столарије, извођач радова све мере треба обавезно сам узети и проверити на лицу места.

2.3. Квалитет, начин контроле и обезбеђења гаранције квалитета

Радови морају бити изведени на високо професионалном нивоу, стручно и квалитетно, у складу са нормативима, стандардима и техничким прописима који важе за ову врсту радова (атести за профиле, стакло, окове и остале делове који се уграђују).

ПВЦ и АЛУ профили за израду столарије треба да задовољавају све прописане домаће и европске стандарде квалитета и постојаности (противпожарне услове, оспорност на атмосферске утицаје и топлотне промене, на ударе, хемијска средства, да имају потребна звучна и изолациона својства и др.).

За квалитет уграђених материјала, окова и осталих детаља, одговоран је извођач, Наручилац у случају сумње, може захтевати достављање одговарајућих докумената, као доказе за потврду гаранције квалитета.

Гарантни рок за изведене радове износи најмање пет година, од дана записнички констатоване примопредаје радова, осим ако је Правилником о минималним гарантним роковима за поједине врсте објеката односно радова („Сл. Гласник РС“ број 93/2011), другачије одређено.

За уграђене материјале важи гарантни рок у складу са условима произвођача, који тече од дана извршења примопредаје радова.

Контролу извршења радова вршиће овлашћено лице наручиоца, у складу са важећим прописима.

Наручилац и извођач ће записнички констатовати преузимање извршених радова на локацији извођења радова. У случају записнички утврђених недостатака у квалитету и очигледних грешака, извођач мора исте отклонити у року од 7 дана од дана рекламације.

2.4. Место и период извођења радова

Место извођења радова је објекат Економског факултета у Нишу, Трг краља Александра Ујединитеља 11, у приземљу и на првом спрату.

Почетак извођења радова је након потписивања уговора са најповољнијим понуђачем и увођења у посао.

Рок извођења радова не може бити дужи од 30 (календарских дана) од дана увођења у посао извођача.

Извођач треба да изведе радове у складу са важећим техничким прописима, техничком документацијом и закљученим уговором, као и да:

- се строго придржава мера заштите на раду;
- по завршеним радовима одмах обавести Наручиоца да је завршио радове и да је спреман за њихову примопредају;
- да испуни све уговорене обавезе стручно, квалитетно, према важећим стандардима за ту врсту посла и у уговореном року;
- да обезбеди довољну радну снагу на градилишту и благовремену испоруку уговореног материјала и опреме, потребну за извођење уговором преузетих радова;
- да обезбеди безбедност свих лица на градилишту, као и одговарајуће обезбеђење складишта својих материјала и слично, тако да се Наручилац ослобађа свих одговорности према државним органима, што се тиче безбедности, прописа о заштити животне средине, и радно-правних прописа за време укупног трајања извођења радова до предаје радова Наручиоцу;
- да поступи по свим основаним примедбама и захтевима Наручиоца датим на основу извршеног надзора и да, у том циљу, у зависности од конкретне ситуације, о свом трошку, изврши поправку или рушење или поновно извођење радова, замену набављеног или уграђеног материјала, опреме, уређаја и постројења или убрзања извођења радова када је запао у доцњу у погледу уговорених рокова извођења радова;
- да уведе у рад више смена, продужи смену или уведе у рад више извршилаца, без права на повећање трошкова или посебне накнаде за то, уколико не испуњава предвиђену динамику;
- да гарантује квалитет изведених радова и употребљеног материјала, с тим да отклањању недостатака у гарантном року за изведене радове Извођач мора да приступи у року од 5 дана од дана позива Наручиоца.

3. ТЕХНИЧКА СПЕЦИФИКАЦИЈА

Предмер радова, као и описи позиција, урађени су на основу мерења од стране стручног лица наручиоца.

Пре почетка израде нових прозора, извођач радова треба све мере обавезно сам узети и проверити на лицу места.

Радови се изводе према следећем предмеру и шеми:

Ред. бр.	Опис позиције	Јед. мере	Количина
1.	Пажљива демонтажа постојеће металне и дрвене столарије са одвозом на депонију до 15 км даљине. У цену урачунати демонтажу спољашње металне окапнице и унутрашње парапетне даске.	/	/
1.1.	Дим. 189/290 цм (Скица 1)	Ком	14
1.2.	Дим. 186/199 цм (Скица 2)	Ком	6

1.3.	Дим. 155/284 цм (Скица 3)	Ком	1
1.4.	Дим. 155/284 цм (Скица 4)	Ком	2
1.5.	Дим. 171/300 цм (Скица 5)	Ком	1
1.6.	Дим. 157/284 цм (Скица 6)	Ком	1
1.7.	Дим. 277/166 цм (Скица 7)	Ком	3
1.8.	Дим. 270/317 цм (Скица 8)	Ком	1
1.9.	Дим. 200/300 цм (Скица 9)	Ком	2
2.	<p>Израда и монтажа са претходном демонтажом вишекрилних прозора и врата, подела по датим шемама. Прозоре и врата (Скице 1-7) израдити од квалитетних петокорних нерацилираних ПВЦ профила минималне ширине рама 70мм, ојачаних нерђајућим челичним профилима, дебљине 1,8-2,2мм. Оков висококвалитетан, типа Sigenija, Roto, Winkahaus, Масо, G-U, Guardian или одговарајући. Прозоре и врата остаклити стаклопакетом 4+16+4 Clima Guard Solar пуњено аргоном (U стакла = $1,1 \text{ W}/(\text{m}^2\text{K})$), једноструким мат стаклом степена замагљења (3). Прозори и врата треба да задовољавају следеће карактеристике: топлотна проводљивост готовог прозора $U=1,3\text{W}/(\text{m}^2\text{K})$, звучна изолација класе 1 (35-39 дБ). Врата (Скице 8-9) израдити од АЛУ профила минималне ширине рама 45мм без термо прекида (хладни АЛУ профил) и остаклити стаклопакетом 4+16+4 Clima Guard Solar пуњено аргоном (U стакла = $1,1 \text{ W}/(\text{m}^2\text{K})$) и ламинираним стаклом 44.1 (памфлекс). Оков висококвалитетан, типа Sigenija, Roto, Winkahaus, Масо, G-U, Guardian или одговарајући. Уз понуду приложити узорак профила, као и важеће атесте акредитоване лабораторије за звучну и топлотну изолацију. Атест треба да гласи на име извођача радова, произвођача или члана заједничке понуде.</p>		
2.1.	Дим. 189/290 цм (Скица 1)	Ком	14
2.2.	Дим. 186/199 цм (Скица 2)	Ком	6
2.3.	Дим. 155/284 цм (Скица 3)- једноструко мат стакло, Clima Guard Solar пуњено аргоном	Ком	1
2.4.	Дим. 155/284 цм (Скица 4)- једноструко мат стакло, Clima Guard Solar пуњено аргоном	Ком	2
2.5.	Дим. 171/300 цм (Скица 5)- једноструко мат стакло, Clima Guard Solar пуњено аргоном	Ком	1
2.6.	Дим. 157/284 цм (Скица 6)- једноструко мат стакло, Clima Guard Solar пуњено аргоном	Ком	1
2.7.	Дим. 277/166 цм (Скица 7)- једноструко мат стакло, Clima Guard Solar пуњено аргоном	Ком	3
2.8.	Дим. 270/317 цм (Скица 8)- алуминијум без термо прекида, Clima Guard Solar пуњено аргоном, ламинирано стакло 44.1	Ком	1

2.9.	Дим. 200/300 цм (Скица 9)- алуминијум без термо прекида, Clima Guard Solar пуњено аргоном, ламинирано стакло 44.1	Ком	2
3.	Монтажа унутрашње парапетне ПВЦ даске ширине до 30 цм	м	53,86
4.	Монтажа спољашње поцинковане окапнице израђене од пластифицираног лима дебљине 0,6 мм, развијене ширине до 35 цм.	м	42,70
5.	Монтажа спољашње поцинковане окапнице израђене од пластифицираног лима дебљине 0,6 мм, развијене ширине до 50 цм.	м	11,16
6.	Обрада спољашњих и унутрашњих шпалетни стиропором, лепком, мрежицом, са завршном обрадом глет масом, фарбано полудисперзивним бојама у постојећем тону. Соклу фарбати масном фарбом. Ширина шпалетни до 35 цм.	м	180

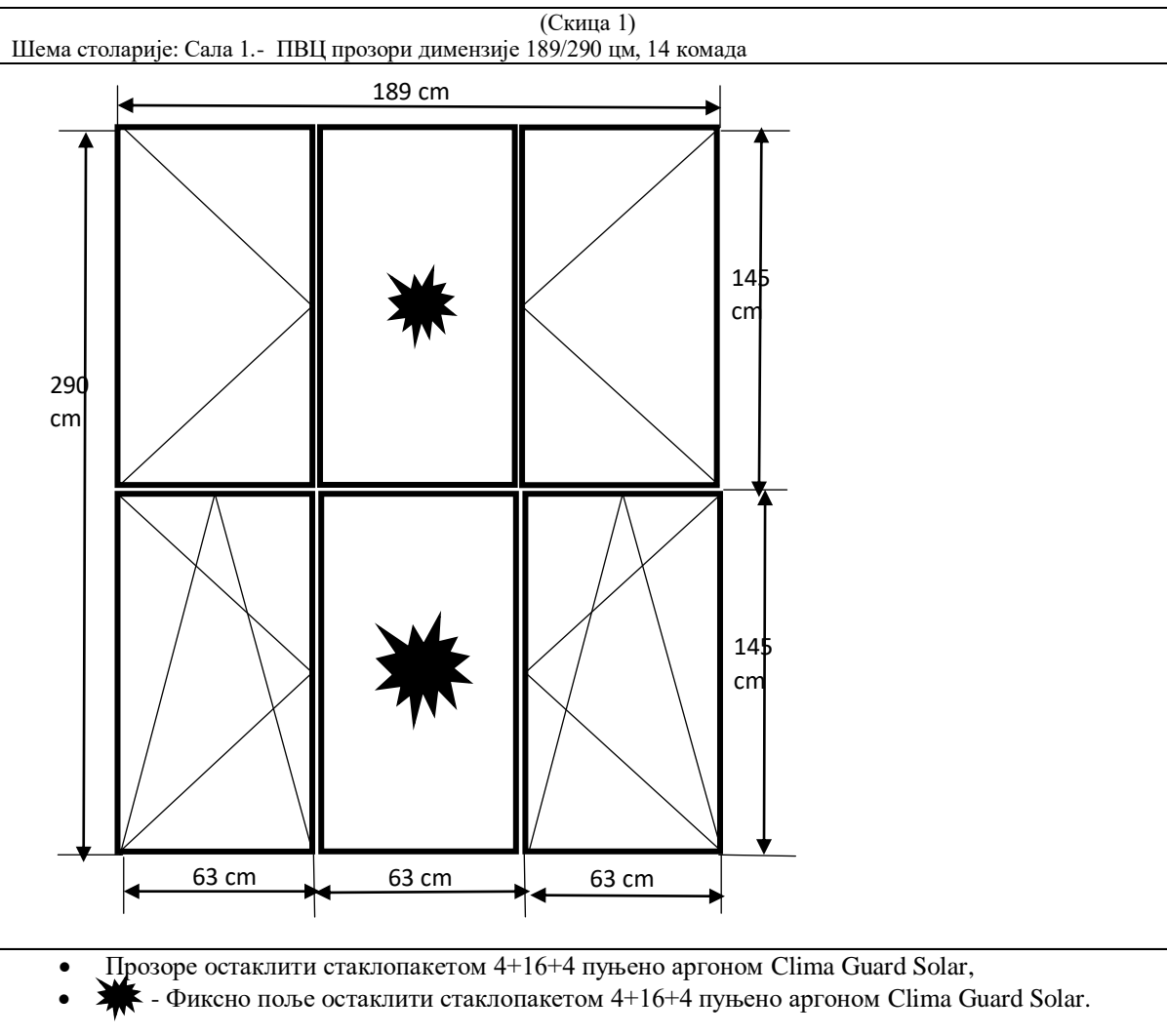

(Скица 2)

Шема столарије: Читаоница- ПВЦ прозори димензије 186/199 цм, 6 комада

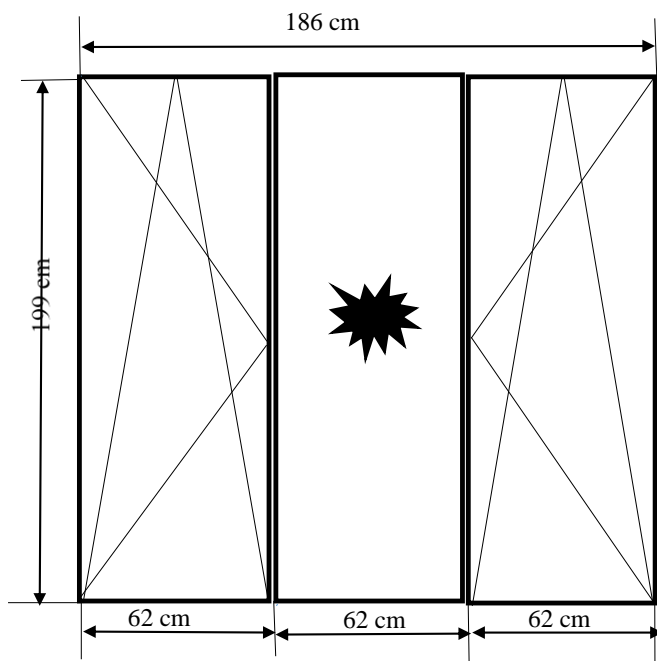

- Прозоре остаклити стаклопакетом 4+16+4 пуњено аргоном Clima Guard Solar (флот),
-  - Фиксно поље остаклити стаклопакетом 4+16+4 пуњено аргоном Clima Guard Solar (флот).

(Скица 3)

Шема столарије: Хол у приземљу Факултета- ПВЦ прозор димензије 155/284 цм, 1 комад

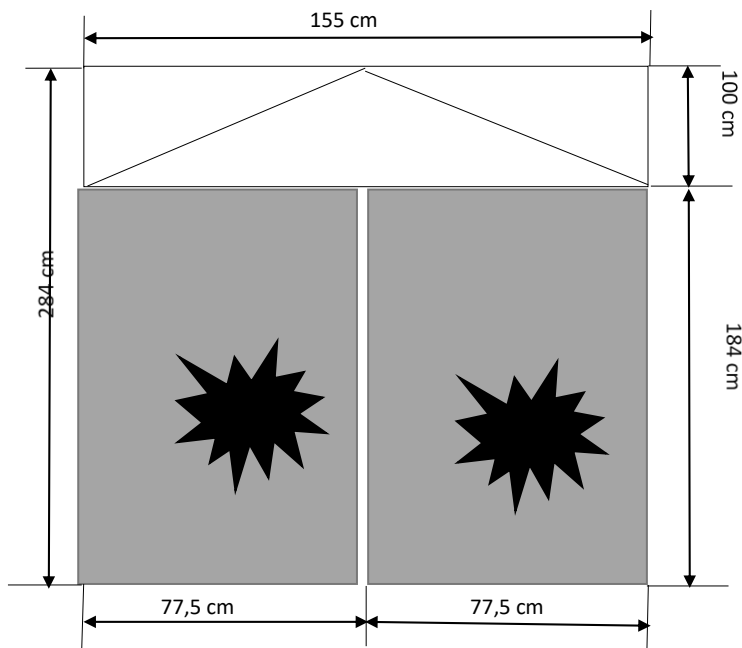

- Прозоре остаклити стаклопакетом 4+16+4 пуњено аргоном Clima Guard Solar(флот),
-  - Фиксно поље остаклити стаклопакетом 4+16+4 пуњено аргоном (Clima Guard Solar (флот) и једноструким мат стаклом).

(Скица 4)

Шема столарије: Хол у приземљу Факултета- ПВЦ прозори димензије 155/284 цм, 2 комада

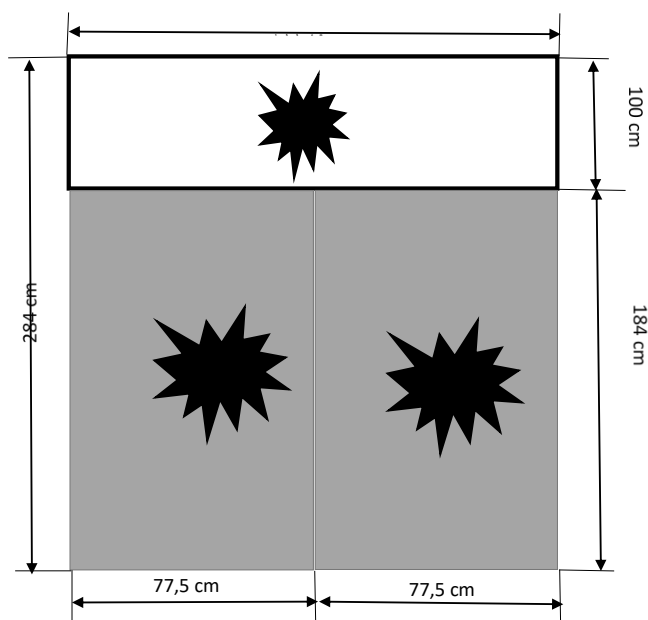

- Прозоре остаклити стаклопакетом 4+16+4 пуњено аргоном Clima Guard Solar (флот),
-  - Фиксно поље остаклити стаклопакетом 4+16+4 пуњено аргоном (Clima Guard Solar (флот) и једноструким мат стаклом).

(Скица 5)

Шема столарије: Хол у приземљу Факултета- ПВЦ врата димензије 171/300 цм, 1 комад

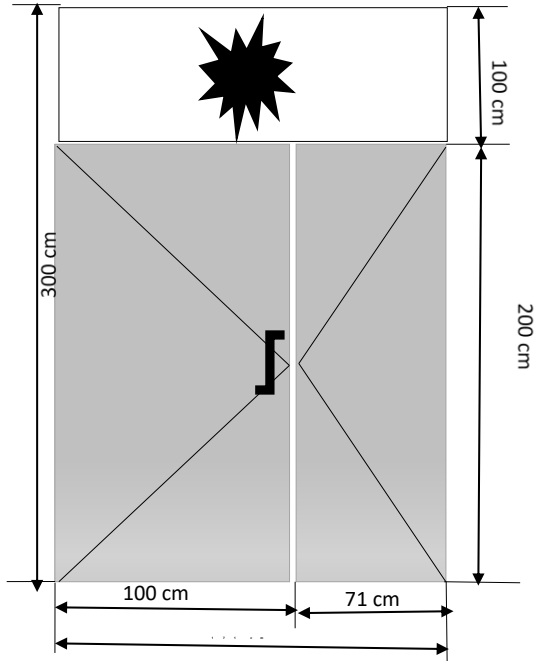

- Врата остаклити стаклопакетом 4+16+4 пуњено аргоном (Clima Guard Solar (флот) и једноструким мат стаклом),
-  Фиксно поље остаклити стаклопакетом 4+16+4 пуњено аргоном Clima Guard Solar (флот).

(Скица 6)

Шема столарије: Хол у приземљу Факултета-ПВИЦ прозор димензије 157/284 цм, 1 комада

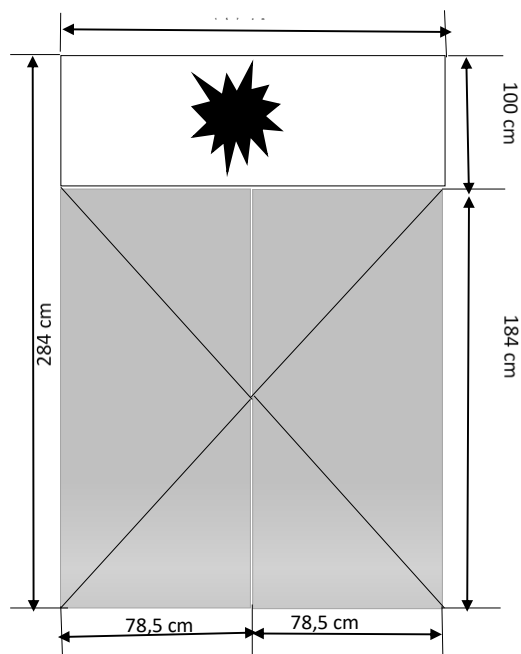



- Прозор остаклити стаклопакетом 4+16+4 пуњено аргоном (Clima Guard Solar (флот) и једноструким мат стаклом),
-  - Фиксно поље остаклити стаклопакетом 4+16+4 пуњено аргоном Clima Guard Solar (флот).

(Скица 7)

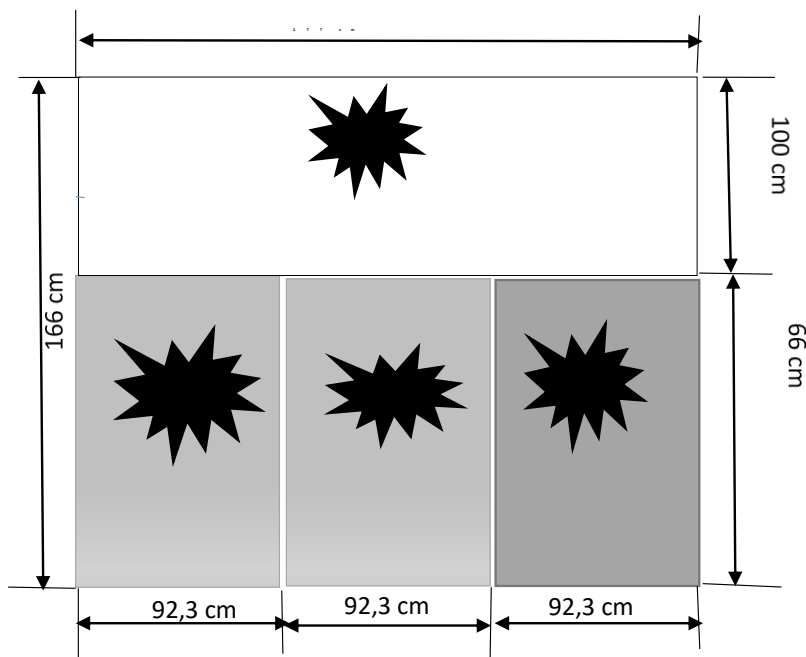
Шема столарије: Хол у приземљу Факултета- ПВЦ прозори димензије 277/166 цм, 3 комада



-  - Фиксно затамњено поље остаклити стаклопакетом 4+16+4 пуњено аргоном (Clima Guard Solar (флот) и једноструким мат стаклом),
-  - Фиксно поље остаклити стаклопакетом 4+16+4 пуњено аргоном Clima Guard Solar (флот).

(Скица 8)

Шема столарије: Хол у приземљу Факултета- АЛУ врата димензије 270/317 цм, 1 комад

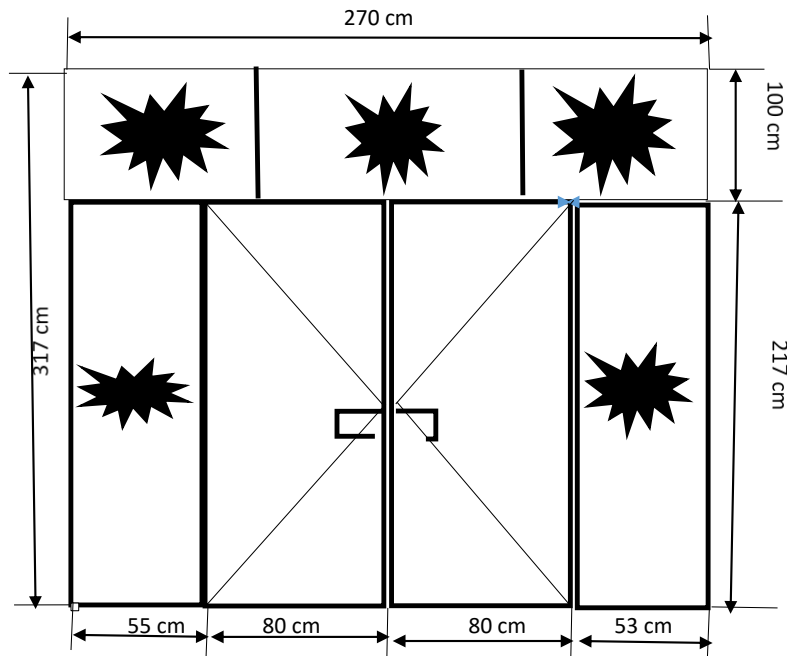

- Врата остаклити стаклопакетом 4+16+4 пуњено аргоном Clima Guard Solar (флот),
-  - Фиксни део остаклити стаклопакетом 4+16+4 пуњено аргоном Clima Guard Solar (флот).

(Скица 9)

Шема столарије: Хол у приземљу Факултета- АЛУ врата димензије 200/300 цм, 2 комада

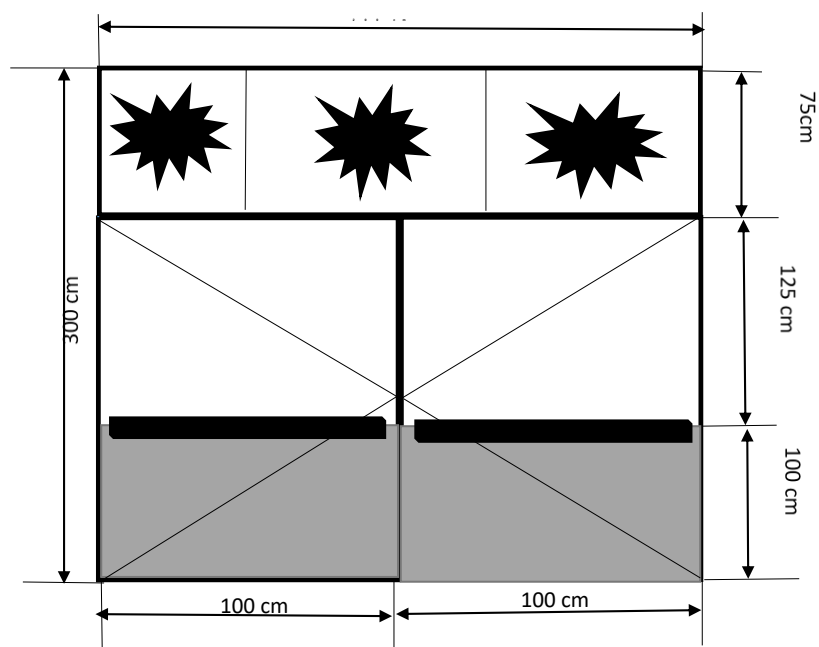

- Врата остаклити стаклопакетом 4+16+4 пуњено аргоном Clima Guard Solar, прапет до 100 цм остаклити ламинираним (памфлекс) стаклом 44.1,
-  - Фиксни део остаклити стаклопакетом 4+16+4 пуњено аргоном Clima Guard Solar (флот).

4. УСЛОВИ ЗА УЧЕШЋЕ У ПОСТУПКУ ЈАВНЕ НАБАВКЕ И УПУТСТВО ЗА ДОКАЗИВАЊЕ ТИХ УСЛОВА

4.1. Обавезни услови за понуђача прописани чланом 75 ЗЈН и то:

Право на учешће у предметном поступку јавне набавке има понуђач који испуњава обавезне услове за учешће у поступку јавне набавке дефинисане чланом 75. Закона о јавним набавкама и то:

1) Да је регистрован код надлежног органа, односно уписан у одговарајући регистар (чл. 75. ст. 1. тач. 1) Закона);

2) Да он и његов законски заступник није осуђиван за неко од кривичних дела као члан организоване криминалне групе, да није осуђиван за кривична дела против привреде, кривична дела против животне средине, кривично дело примања или давања мита, кривично дело преваре (чл. 75. ст. 1. тач. 2) Закона);

3) Да је измирио доспеле порезе, доприносе и друге јавне дажбине у складу са прописима Републике Србије или стране државе ако има седиште на њеној територији (чл. 75. ст. 1. тач. 4) Закона);

Испуњеност обавезних услова за учешће у поступку јавне набавке понуђач доказује достављањем писане изјаве, на начин дефинисан тачком 4.5. конкурсне документације.

4.2. Додатни услови за понуђача прописани чл. 76. став 2. ЗЈН, и то:

Да би могао да учествује у поступку предметне јавне набавке, понуђач, поред обавезних, треба да испуњава и додатне услове које је Наручилац одредио у складу са чланом 76. ЗЈН-а и то:

1) *Неопходан финансијски капацитет* - да је понуђач у претходној пословној години (2018. година) остварио приход већи од 9.000.000,00 динара.

2) *Неопходан пословни капацитет* - да је понуђач у претходној пословној години имао бар један закључен уговор о обављању радова који су предмет набавке.

2) *Неопходан технички капацитет* - да понуђач поседује сертификат о примени ова три стандарда у свом пословању: стандард ISO 9001, ISO 14001 и OHSAS18001.

3) *Неопходан кадровски капацитет* - да понуђач у моменту подношења понуде има у радном односу или по другом основу обезбеђује минимум 10 радника који раде на пословима који су непосредно везани за предмет јавне набавке, као најмање 1 (једног) дипломираног грађевинског инжењера са лиценцом (број 410, 411 или 412).

Доказ: Фотокопија уговора о раду, фотокопије М образаца или фотокопије радних књижица.

Испуњеност услова у вези располагања неопходним финансијским, пословним, техничким и кадровским капацитетом, доказује се, поред наведених наглашених доказа, подношењем изјаве, на начин дефинисан тачком 4.5. конкурсне документације.

4.3. Услови које мора да испуни подизвођач, и то:

Подизвођач мора да испуни: све обавезне услове наведене за понуђача (Поглавље 4.1, тачка 1 до 3), док додатне услове за учешће у поступку јавне набавке не мора да испуњава.

4.4. Услови које мора да испуни сваки од понуђача из групе понуђача, и то:

У складу са чланом 81. став 2. Закона о јавним набавкама, сваки од понуђача из групе понуђача мора испуни све обавезне услове наведене у поглављу 4.1 (тачке од 1 до 3), а додатне услове за финансијски, пословни, технички и кадровски капацитет испуњавају заједно.

4.5. Упутство како се доказује испуњеност тих услова:

1) У складу са чланом 77. став 4. ЗЈН-а, испуњеност свих обавезних и додатних услова се доказује достављањем **НАГЛАШЕНИХ ДОКАЗА И ИЗЈАВЕ ПОНУЂАЧА О ИСПУЊАВАЊУ УСЛОВА ЗА УЧЕШЋЕ У ПОСТУПКУ ЈАВНЕ НАБАВКЕ и то:**

- Изјавом о испуњености услова за учешће у поступку јавне набавке, када наступа самостално или у заједничкој понуди (Изјава је саставни део конкурсне документације) или

- Изјавом о испуњености услова за учешће у поступку јавне набавке, када наступа са подизвођачем (Изјава је саставни део конкурсне документације).

2) Наручилац може, пре доношења одлуке о додели уговора, захтевати од понуђача чија је понуда на основу Извештаја комисије за јавну набавку оцењена као најповољнија, да достави на увид доказе (оригинале или оверене фотокопије) прописане Законом о јавним набавкама за доказивање испуњености обавезних услова и додатних услова за финансијски, пословни, технички и кадровски капацитет. Рок за достављање је 5 (пет) дана од дана достављања захтева.

3) Понуђач чија је понуда оцењена као најповољнија није дужан да доставља на увид доказе који су јавно доступни на интернет страницама надлежних органа.

Понуђачи који су регистровани у регистру који води Агенција за привредне регистре не морају да доставе доказ из чл. 75 ст. 1. тач. 1) ЗЈН-а, Извод из регистра Агенције, који је јавно доступан на интернет страници Агенције за привредне регистре.

Понуђачи који се налазе у Регистру понуђача који води Агенција за привредне регистре и који је јавно доступан на интернет страници Агенције за привредне регистре не морају да доставе доказе из члана 75. ст. 1 тач. 1) до 4) ЗЈН: извод из регистра Агенције за привредне регистре, Потврде надлежног суда, односно МУП-а, да понуђач односно његов заступник нису осуђивани за кривична дела која су наведена у чл. 75 ст. 1 тач. 2) ЗЈН-а и потврде надлежног пореског органа и организације за обавезно социјално осигурање или потврде надлежног органа да се понуђач налази у поступку приватизације. Уколико понуђач на овај начин доказује испуњеност наведених услова, пожељно је да у својој понуди јасно наведе да се налази у регистру понуђача. Као доказ о извршеном упису у регистар, може да достави копију решења регистратора о извршеном упису или одговарајући доказ.

4) Обрасци из конкурсне документације морају бити потписани од стране овлашћеног лица. Уколико су обрасци потписани од стране лица које није уписано у регистар као лице овлашћено за заступање, потребно је доставити овлашћење за потписивање уз понуду.

5) Ако понуђач има седиште у другој држави, Наручилац може да провери да ли су документи којима понуђач доказује испуњеност тражених услова издати од стране надлежних органа те државе.

Ако понуђач није могао да прибави тражена документа у року за подношење понуде, због тога што она до тренутка подношења понуде нису могла бити издата по прописима државе у којој понуђач има седиште и уколико уз понуду приложи одговарајући доказ за то, Наручилац ће дозволити понуђачу да накнадно достави тражена документа у примереном року.

Ако се у држави у којој понуђач има седиште не издају докази из члана 77. Закона о јавним набавкама, понуђач може, уместо доказа, приложити своју писану изјаву, дату под кривичном и материјалном одговорношћу, оверену пред судским или управним органом, јавним бележником или другим надлежним органом те државе.

Допунске напомене: Понуђач је дужан да без одлагања, у писаној форми обавести Економски факултет у Нишу о било којој промени у вези са испуњеношћу услова из поступка јавне набавке, која наступи до доношења одлуке, односно закључења уговора, односно током важења уговора и да је документује на прописани начин.

5. УПУТСТВО ПОНУЂАЧИМА КАКО ДА САЧИНЕ ПОНУДУ

Упутство понуђачима како да сачине понуду садржи податке о захтевима Економског факултета у Нишу у погледу садржине понуде, као и услове под којима се спроводи поступак доделе уговора о јавној набавци мале вредности.

Понуђачи морају испуњавати све услове за учешће у поступку јавне набавке одређене Законом о јавним набавкама и конкурсном документацијом, а понуду у целини припремају и подносе у складу са конкурсном документацијом и јавним позивом. У супротном, понуда се одбија.

5.1. Подаци о језику на коме понуда мора бити састављена

Понуда мора бити сачињена на српском језику.

Наручилац дозвољава да се део понуде који се односи на назив производа и техничке карактеристике, атесте и сертификате за уграђене производе дају на енглеском језику.

5.2. Захтеви у вези са сачињавањем понуде

- Понуђач подноси понуду у затвореној коверти или кутији, **на начин да се приликом отварања понуда може са сигурношћу утврдити да се први пут отвара.**
- Пожељно је да сви документи поднети у понуди буду повезани траком у целину и запечаћени, тако да се не могу накнадно убацити, одстранити или заменити појединачни листови, односно прилози, а да се видно не оштете листови или печат.
- Понуда мора бити дата на обрасцима из конкурсне документације. Све изјаве, обрасци и прилози који су саставни део понуде морају бити попуњени, потписани и оверени печатом од стране понуђача.
- **Уколико понуђач наступа самостално или са групом понуђача**, у том случају, понуђач, односно овлашћени представник групе понуђача попуњава, потписује и оверава печатом следеће обрасце:

Редни број	Назив обрасца	Поглавље
1.	Образац понуде	поглавље 6
2.	Модел уговора	поглавље 7
3.	Образац изјаве о испуњености услова за учешће у поступку јавне набавке (када понуђач наступа самостално или у заједничкој понуди)	поглавље 7.2
4.	Образац изјаве у вези коришћења патента и права интелектуалне својине	поглавље 10
5.	Образац изјаве о трошковима понуде (Напомена: ова изјава није обавезна)	поглавље 11
6.	Образац изјаве о настанку битних промена	поглавље 12
7.	Образац изјаве да се у земљи где понуђач има седиште не издају докази	поглавље 13
8.	Споразум о заједничкој понуди	поглавље 14

Понуђач који наступа самостално и сваки понуђач из групе понуђача укључујући и овлашћеног представника групе понуђача, попуњава, потписује и печатом оверава:

Редни број	Назив обрасца	Поглавље
1.	Прилоге обрасца понуде	поглавље 6.1 поглавље 6.2 поглавље 6.3
2.	Образац изјаве о независној понуди	поглавље 8
3.	Образац изјаве о поштовању обавеза које произилазе из важећих прописа о заштити на раду, запошљавању и условима	поглавље 9

Овлашћени представник Групе понуђача је понуђач који је у споразуму из члана 81. Закона о јавним набавкама, којим се понуђачи из групе међусобно и према наручиоцу обавезују на извршење јавне набавке, одређен као носилац посла, односно као члан групе понуђача који ће поднети понуду и који ће заступати групу понуђача пред наручиоцем.

- Уколико понуђач наступа са подизвођачем, понуђач попуњава, потписује и оверава печатом следеће обрасце:

Редни број	Назив обрасца	Поглавље
1.	Образац понуде	поглавље 6
2.	Прилоге обрасца понуде	поглавље 6.1 поглавље 6.2 поглавље 6.3
3.	Модел уговора	прилог 7
4.	Образац изјаве о испуњености услова за учешће у поступку јавне набавке (када наступа са подизвођачем)	поглавље 7.3
5.	Образац изјаве у вези коришћења патента и права интелектуалне својине	поглавље 10
6.	Образац изјаве о трошковима понуде (Напомена: ова изјава није обавезна)	поглавље 11
7.	Образац изјаве о настанку битних промена	поглавље 12
8.	Образац изјаве да се у земљи где понуђач има седиште не издају докази	поглавље 13

Понуђач и подизвођач (сваки посебно) достављају попуњене, потписане и оверене обрасце:

Редни број	Назив обрасца	Поглавље
1.	Образац изјаве о независној понуди	поглавље 8
2.	Образац изјаве о поштовању обавеза које произилазе из важећих прописа о заштити на раду, запошљавању и условима рада, заштити животне средине	поглавље 9

5.3. Партије

Предметна јавна набавка није обликована обликована по партијама.

5.4. Понуде са варијантама

Понуде са варијантама нису дозвољене.

5.5. Начин измене, допуне и опозива понуде

У складу са чланом 87. став 6. Закона о јавним набавкама понуђач може у року за подношење понуде да измени, допуни или опозове своју понуду. Измена, допуна или повлачење понуде је пуноважно ако је Наручилац примио измену, допуну или опозив понуде пре истека рока за подношење понуда. Измена, допуна и опозив понуде врше се на начин на који се и подноси понуда. **Понуђач је у обавези да, у пропратном писму, тачно нагласи који део понуде се мења.** По истеку рока за подношење понуда се не може мењати, допуњивати нити опозвати.

Измену, допуну или опозив понуде треба доставити на адресу: Економски факултет у Нишу, Трг краља Александра Ујединитеља 11, 18000 Ниш са назнаком:

„Измена понуде за јавну набавку број 07/2019 – радови на замени столарије - НЕ ОТВАРАТИ” или

„Допуна понуде за јавну набавку број 07/2019 – радови на замени столарије - НЕ ОТВАРАТИ” или

„Опозив понуде за јавну набавку број 07/2019 – радови на замени столарије - НЕ ОТВАРАТИ” или

„Измена и допуна понуде за јавну набавку број 07/2019 – радови на замени столарије - НЕ ОТВАРАТИ”.

На полеђини коверте или на кутији навести назив и адресу понуђача.

5.6. Учествовање у заједничкој понуди или понуди са подизвођачем

У складу са чланом 87. став 4. Закона о јавним набавкама, понуђач који је самостално поднео понуду не може истовремено да учествује у заједничкој понуди или као подизвођач, нити да учествује у више заједничких понуда.

5.7. Испуњеност услова од стране подизвођача

Понуђач је дужан да, уколико намерава да извођење набавке повери подизвођачу, у понуди наведе да ли ће извршење набавке делимично поверити подизвођачу, назив подизвођача, проценат укупне вредности набавке који ће поверити понуђачу, а који не може бити већи од 50% као и део предмета набавке који ће извршити преко подизвођача.

Уколико уговор између наручиоца и понуђача буде закључен, тај подизвођач ће бити наведен у уговору.

Понуђач у потпуности одговара наручиоцу за извршење уговорене набавке, без обзира на број подизвођача.

Понуђач може ангажовати као подизвођача лице које није навео у понуди, ако је на страни подизвођача након подношења понуде настала трајнија неспособност плаћања ако то лице испуњава све услове одређене за подизвођача и уколико добије претходну сагласност наручиоца

Понуђач који наступа са подизвођачем мора да самостално испуни обавезне услове из члана 75. став 1. тачка од 1) до 4) ЗЈН и додатне услове одређене за финансијски, пословни, технички и кадровски капацитет, а подизвођач мора самостално да испуни обавезне услове из члана 75. став 1. тачка од 1) до 4)ЗЈН .

Као доказ за испуњење ових услова понуђач доставља попуњену, потписану и оверену Изјаву о испуњености услова за учешће у поступку јавне набавке када понуђач наступа са подизвођачем (Изјава је саставни део конкурсне документације).

5.8. Испуњеност услова у заједничкој понуди

Понуду може поднети ГРУПА ПОНУЂАЧА.

Саставни део заједничке понуде је споразум којим се понуђачи из групе међусобно и према наручиоцу обавезују на извршење јавне набавке. (Оквирни модел споразума је саставни део конкурсне документације).

Овај споразум обавезно садржи податке наведене у члану 81. став 4. ЗЈН-а и то:

- податке о члану групе који ће бити носилац посла, односно који ће поднети понуду и који ће заступати групу понуђача пред наручиоцем;
- опис послова сваког од понуђача из групе понуђача у извршењу уговора.

Понуђачи из групе понуђача одговарају неограничено солидарно према наручиоцу.

Сваки понуђач из групе понуђача мора да испуни обавезне услове из члана 75. став 1. тачка од 1) до 4) ЗЈН, а додатне услове из члана испуњавају заједно, што се доказује достављањем попуњене, потписане и оверене Изјаве о испуњености услова за учешће у поступку јавне набавке када понуђач наступа самостално или у заједничкој понуди (Изјава је саставни део конкурсне документације).

5.9. Захтеви од значаја за прихватљивост понуде

Понуда ће бити прихватљива уколико је поднета у свему према условима из конкурсне документације.

Рокове понуђач треба прецизно да одреди, у складу са обрасцем понуде. Не могу се прихватити непрецизно одређени рокови (нпр. одмах, по договору, од-до и сл.). У случају да понуђач непрецизно одреди рокове, понуда ће се сматрати неприхватљивом.

5.10. Захтеви у погледу рока важења понуде

Рок важења понуде наводи Понуђач у понуди с тим да исти не може бити краћи од 60 дана од дана отварања понуда.

У случају истека рока важења понуде, Наручилац је дужан да у писаном облику затражи од понуђача продужење рока важења понуде.

Понуђач који прихвати захтев за продужење рока важења понуде не може мењати понуду у било ком делу.

5.11. Цена

Цена мора бити исказана у динарима, са урачунатим свим трошковима које понуђач има у реализацији предмета јавне набавке, с тим да ће се за оцену понуда узимати у обзир понуђена цена без пореза на додату вредност.

Јединичне цене морају бити фиксне до коначне реализације уговора.

Обавеза Наручиоца је да изврши рачунску проверу цена из понуде.

У случају разлике између јединичне и укупне цене меродавна је јединична цена.

Ако је у понуди исказана неуобичајено ниска цена, Наручилац ће поступити у складу са чл. 92. ЗЈН, односно тражиће детаљно образложење свих њених саставних делова које сматра меродавним и исте, по добијању образложења, проверити.

5.12. Подаци о органима код којих се могу добити подаци у вези са извршењем уговора када је позив објављен на страном језику

- Подаци у вези са пореским обавезама могу се добити од Пореске управе, Саве Машковића број 3-5, 11000 Београд, мејл: press@poreskauprava.gov.rs;

- Подаци о заштити животне средине могу се добити од Министарства пољопривреде и заштите животне средине, Агенције за животну средину, Руже Јовановића 37а, 11160 Београд, мејл: office@sepa.gov.rs;

- Подаци о заштити при запошљавању, условима рада и сл. могу се добити на мејл Министарства за рад, запошљавање, борачка и социјална питања, Немањина број 11, 11000 Београд, мејл: press@minrzs.gov.rs.

5.13. Средства финансијског обезбеђења

За овај поступак јавне набавке неће се користити средства финансијског обезбеђења којим ће понуђач обезбедити испуњење својих обавеза.

5.14. Одређивање поверљивости

Наручилац је дужан да:

- чува поверљиве све податке о понуђачима садржане у понуди које је као такве, у складу са законом, понуђач означио у понуди,
- одбије давање информације која би значила повреду поверљивости података добијених у понуди,
- чува као пословну тајну имена, заинтересованих лица и понуђача, као и податке о поднетим понудама, до отварања понуда.

Свака страница понуде која садржи податке који су поверљиви за понуђача треба да у горњем десном углу садржи ознаку „ПОВЕРЉИВО”, уз назнаку којим посебним прописом су ти подаци утврђени као поверљиви, а испод поменуте ознаке потпис овлашћеног лица понуђача.

Уколико се поверљивим сматра само одређени податак садржан у документу који је достављен уз понуду, поверљив податак мора да буде обележен црвеном бојом, поред њега мора да буде наведена ознака „ПОВЕРЉИВО”, а испод поменуте ознаке потпис овлашћеног лица понуђача.

Уколико подносилац понуде не наведе по ком пропису су подаци у понуди утврђени као поверљиви, са њима ће се поступати као да нису поверљиви.

Неће се сматрати поверљивим докази о испуњености услова, цена и други подаци из понуде који су од значаја за примену елементата критеријума и рангирање понуда, сагласно члану 14. Закона о јавним набавкама.

Предметна набавка не садржи поверљиве податке, које Наручилац ставља на располагање понуђачима, као и њиховим подизвођачима.

5.15. Додатне информације и појашњења

Заинтересовани лице може, у писаном облику, на адресу Економски факултет у Нишу, Трг краља Александра Ујединитеља 11, тражити додатне информације или појашњења у вези са припремањем понуде, при чему може да укаже Наручиоцу и на евентуално уочене недостатке и неправилности у конкурсној документацији, најкасније пет дана пре истека рока за подношење понуда, са знакомом Захтев за додатним појашњењем за јавну набавку ЈН 07/2019.

Факултет ће одговор на захтеве потенцијалних Понуђача објавити на Порталу јавних набавки и на својој интернет страници-линк јавне набавке, у року од три дана од дана пријема захтева. На истом месту ће се објавити и измене и допуне конкурсне документације, уколико их буде било.

Комуникација између Понуђача и Наручиоца врши се на начин описан у члану 20. ЗЈН, и то:

- путем електронске поште, факса или поште;
- ако је документ из поступка јавне набавке достављен од стране наручиоца или

понуђача путем електронске поште или факсом, страна која је извршила достављање дужна је да од друге стране захтева да на исти начин потврди пријем тог документа, што је друга страна дужна да то и учини када је то неопходно као доказ да је извршено достављање.

Тражење додатних информација и појашњења телефоном није дозвољено.

5.16. Додатна објашњења, контрола и допуштене исправке

Економски факултет у Нишу може, после отварања понуде, у писаном облику да захтева од понуђача додатна објашњења која ће помоћи при прегледу, и вредновању понуде, а може и да врши контролу (увид) код понуђача, односно његовог подизвођача (члан 93. Закона о јавним набавкама).

Уколико Наручилац оцени да су потребна додатна објашњења или је потребно извршити контролу (увид) код понуђача, односно његовог подизвођача, Наручилац ће понуђачу оставити примерени рок да поступи по позиву наручиоца, односно да омогући наручиоцу контролу (увид) код понуђача, као и код његовог подизвођача.

Наручилац може уз сагласност понуђача, да изврши исправке рачунских грешака уочених приликом разматрања понуде по окончаном поступку отварања.

У случају разлике између јединичне и укупне цене, меродавна је јединична цена.

Ако се понуђач не сагласи са исправком рачунских грешака, Наручилац ће такву понуду одбити као неприхватљиву.

5.17. Елементи о којима ће се преговарати и начин преговарања

Како је предметни поступак - поступак јавне набавке мале вредности (а не преговарачки), не постоје елементи о којима ће се преговарати.

5.18. Критеријум за оцену

Одлука о додели уговора за јавну набавку радова на замени столарије, донеће се применом критеријума „најнижа понуђена цена“.

5.19. Две или више понуда са истом понуђеном ценом

Уколико након извршеног рангирања, више понуда има исту понуђену цену, биће изабрана понуда са дужим роком плаћања.

5.20. Поштовање важећих прописа

Понуђач је у обавези да при састављању понуде наведе да је поштовао обавезе које произилазе из важећих прописа о заштити на раду, запошљавању и условима рада, заштити животне средине, као и да нема забрану обављана делатности која је на снази у време подношења понуде. (Изјава је саставни део конкурсне документације).

5.21. Коришћење патената и права интелектуалне својине

Накнаду за коришћење патената, као и одговорност за повреду заштићених права интелектуалне својине трећих лица сноси понуђач (Изјава је саставни део конкурсне документације).

5.22. Захтев за заштиту права

Захтев за заштиту права подноси се наручиоцу, а копија се истовремено доставља Републичкој комисији за заштиту права у поступцима јавних набавки.

Захтев за заштиту права се доставља непосредно препорученом пошљицом са повратницом.

Захтев за заштиту права може се поднети у току целог поступка јавне набавке, против сваке радње наручиоца, осим ако овим законом није другачије одређено.

Захтев за заштиту права којим се оспорава врста поступка, садржина позива за подношење понуда или конкурсне документације, сматраће се благовременим ако је примљен од стране наручиоца најкасније три дана пре истека рока за подношење понуда, без обзира на начин достављања и уколико је подносилац захтева у складу са чланом 63. став 2. ЗЈН-а указао наручиоцу на евентуалне недостатке или неправилности, а Наручилац исте није отклонио.

Захтев за заштиту права којим се оспоравају радње које Наручилац предузме пре истека рока за подношење понуда, а након истека рока из претходног пасуса, сматраће се благовременим уколико је поднет најкасније до истека рока за подношење понуда.

После доношења одлуке о додели уговора или одлуке о обустави поступка, рок за подношење захтева за заштиту права је пет дана од дана објављивања одлуке на Порталу јавних набавки.

Захтевом за заштиту права не могу се оспоравати радње наручиоца предузете у поступку јавне набавке ако су подносиоцу захтева били или могли бити познати разлози за његово подношење пре истека рока за подношење понуда, а подносилац захтева га није поднео пре истека тог рока.

Уколико је у истом поступку јавне набавке поново поднет Захтев за заштиту од стране истог подносиоца Захтева, у том захтеву се не могу оспоравати радње наручиоца за које је подносилац захтева знао или могао знати приликом подношења претходног захтева.

Захтев за заштиту права не задржава даље активности наручиоца у поступку јавне набавке, у складу са одредбама члана 150. ЗЈН-а.

Наручилац може да одлучи да заустави даље активности у случају подношења захтева за заштиту права, при чему је дужан да у обавештењу о поднетом захтву за заштиту права наведе да зауставља даље активности у поступку до доношења коначне одлуке.

Захтев за заштиту права садржи:

- назив и адресу подносиоца захтева и лице за контакт;
- назив и адресу наручиоца;
- податке о јавној набавци која је предмет захтева, односно о одлуци коју је донео Наручилац у поступку јавне набавке;
- повреде прописа којима се уређује поступак јавне набавке;
- чињенице и доказе којима се повреде доказују;
- потврду о уплати таксе из члана 156. овог закона;
- потпис подносиоца.

Подносилац захтева за заштиту права дужан је да на рачун буџета Републике Србије уплати таксу у износу од 60.000,00 динара, у складу са чланом 156. Став 1. Тачка 2) Закона о јавним набавкама.

Као доказ о уплати таксе, у смислу члана 151. став 1. тачка 6) ЗЈН, прихватиће се:

1. Потврда о извршеној уплати таксе из члана 156. ЗЈН која садржи следеће елементе:

- (1) да буде издата од стране банке и да садржи печат банке;
- (2) да представља доказ о извршеној уплати таксе, што значи да потврда мора да садржи податак да је налог за уплату таксе, односно налог за пренос средстава реализован, као и датум извршења налога;
- (3) износ таксе из члана 156. ЗЈН чија се уплата врши;
- (4) број рачуна: 840-30678845-06;

-
- (5) шифру плаћања: 153 или 253;
 - (6) позив на број: подаци о броју или ознаци јавне набавке поводом које се подноси захтев за заштиту права;
 - (7) сврха: ЗЗП; назив наручиоца; број или ознака јавне набавке поводом које се подноси захтев за заштиту права;
 - (8) корисник: буџет Републике Србије;
 - (9) назив уплатиоца, односно назив подносиоца захтева за заштиту права за којег је извршена уплата таксе;
 - (10) потпис овлашћеног лица банке.

2. Налог за уплату, први примерак, оверен потписом овлашћеног лица и печатом банке или поште, који садржи и све друге елементе из потврде о извршеној уплати таксе наведене под тачком 1.

3. Потврда издата од стране Републике Србије, Министарства финансија, Управе за трезор, потписана и оверена печатом, која садржи све елементе из потврде о извршеној уплати таксе из тачке 1, осим оних наведених под (1) и (10), за подносиоце захтева за заштиту права који имају отворен рачун у оквиру припадајућег консолидованог рачуна трезора, а који се води у Управи за трезор (корисници буџетских средстава, корисници средстава организација за обавезно социјално осигурање и други корисници јавних средстава);

4. Потврда издата од стране Народне банке Србије, која садржи све елементе из потврде о извршеној уплати таксе из тачке 1, за подносиоце захтева за заштиту права (банке и други субјекти) који имају отворен рачун код Народне банке Србије у складу са законом и другим прописом.

Примерак правилног попуњеног налога за пренос и налога за уплату може се видети на интернет презентацији Републичке комисије за заштиту права у поступцима јавних набавки на следећем линку:

<http://www.kjn.gov.rs/ci/uputstvo-o-uplati-republicke-administrativne-takse.html>

Поступак заштите права понуђача регулисан је одредбама чл. 138. - 167. Закона.

5.23. Закључење уговора

Наручилац може закључити уговор о јавној набавци након доношења одлуке о додели уговора и ако у року предвиђеним Законом није поднет Захтев за заштиту права или је захтев за заштиту права одбачен или одбијен.

Наручилац може и пре истека рока за подношење захтева за заштиту права закључити уговор о јавној набавци ако је у некој од партија поднета само једна понуда, а све у складу са чланом 112. став 2. тачка 5 ЗЈН-а.

Наручилац је дужан да уговор о јавној набавци достави понуђачу којем је уговор додељен у року од осам дана од дана протекла рока за подношење захтева за заштиту права.

5.24. Обустава поступка

Наручилац је дужан да, на основу члана 109. Став 1. Закона о јавним набавкама обустави поступак јавне набавке уколико нису испуњени услови за доделу уговора из члана 107. став 3. Закона о јавним набавкама.

Наручилац може да обустави поступак јавне набавке и из објективних и доказивих разлога, које се нису могли предвидети у време покретања поступка, у

складу са чланом 109. став 2. Закона о јавним набавкама.

Уколико се донесе Одлука о обустави поступка јавне набавке, Наручилац ће исту образложити и навести разлоге за обуставу.

5.25. Одбијање понуде

Наручилац ће одбити понуду ако је неблаговремена, неприхватљива и неодговарајућа, а све у складу са чланом 3. тачком 31), 32) и 33) Закона о јавним набавкама.

На основу члана 107. став 1. Закона о јавним набавкама, Наручилац је дужан да, пошто прегледа и оцени понуде, одбије све неприхватљиве понуде.

Наручилац ће, у складу са чланом 106. Закона о јавним набавкама, одбити понуду ако:

- понуђач не докаже да испуњава обавезне услове за учешће,
- понуђач не докаже да испуњава додатне услове,
- понуђач није доставио тражено средство обезбеђења,
- је понуђени рок важења понуде краћи од прописаног,
- понуда садржи друге недостатке због којих није могуће утврдити стварну садржину понуде или није могуће упоредити је са другим понудама.

Наручилац може одбити понуду уколико поседује доказ да је понуђач у претходне три године у поступку јавне набавке:

- 1) поступао супротно забрани из чл. 23. и 25. овог закона;
- 2) учинио повреду конкуренције;
- 3) доставио неистините податке у понуди или без оправданих разлога одбио да закључи уговор о јавној набавци, након што му је уговор додељен;
- 4) одбио да достави доказе и средства обезбеђења на шта се у понуди обавезао.

Наручилац може одбити понуду уколико поседује доказ који потврђује да понуђач није испуњавао своје обавезе по раније закљученим уговорима о јавним набавкама који су се односили на исти предмет набавке, за период од претходне три године.

Доказ за претходна два става може бити:

- 1) правоснажна судска одлука или коначна одлука другог надлежног органа;
- 2) исправа о реализованом средству обезбеђења испуњења обавеза у поступку јавне набавке или испуњења уговорних обавеза;
- 3) исправа о наплаћеној уговорној казни;
- 4) рекламације потрошача, односно корисника, ако нису отклоњене у року;
- 5) извештај надзорног органа о изведеним радовима који нису у складу са пројектом, односно уговором;
- 6) изјава о раскиду уговора због неиспуњења битних елемената уговора дата на начин и под условима предвиђеним законом којим се уређују облигациони односи;
- 7) доказ о ангажовању на извршењу уговора о јавној набавци лица која нису означена у понуди као подизвођачи, односно чланови групе понуђача;
- 8) други одговарајући доказ примерен предмету јавне набавке, одређен конкурсном документацијом, који се односи на испуњење обавеза у ранијим поступцима јавне набавке или по раније закљученим уговорима о јавним набавкама.

Наручилац може одбити понуду ако поседује доказ из тачке 1. претходног пасуса, који се односи на поступак који је спровео или уговор који је закључио и други Наручилац ако је предмет јавне набавке истоврсан.

5.26. Трошкови припремања понуде

У складу са чланом 88. ЗЈН понуђач може да у оквиру понуде достави укупан износ и структуру трошкова припремања понуде.

Трошкове припреме и подношења понуде сноси искључиво понуђач и не може тражити од наручиоца накнаду трошкова.

Ако је поступак јавне набавке обустављен из разлога који су на страни наручиоца, Наручилац је дужан да понуђачу надокнади трошкове израде узорка или модела, ако су израђени у складу са техничким спецификацијама наручиоца и трошкове прибављања средства обезбеђења, под условом да је понуђач тражио накнаду тих трошкова у својој понуди.

Уколико понуда не садржи Образац трошкова припреме понуде, такав недостатак неће се сматрати битним недостатком и понуда се неће одбити као неприхватљива.

5.27. Упозорење

У време позива Наручилац и понуђач не могу започињати нити вршити радње које би могле унапред одредити избор одређене понуде.

У периоду од избора понуде до почетка важења уговора Наручилац и понуђач не могу започети радње које би могле проузроковати да уговор не почне да важи или да не буде испуњен.

У случају обустављања поступка ни једна страна не може започињати ни спроводити поступке који би могли отежати поништење или промену одлуке о избору понуђача или би могли утицати на непристрасност комисије.

5.28. Напомена

Препорука потенцијалним понуђачима је да предметну конкурсну документацију пажљиво прочитају и да, приликом састављања своје понуде, у свему поступају по њој.

За све додатне информације и појашњења потребно је обратити се наручиоцу благовремено, на начин прописан овом конкурсном документацијом.

Потенцијални понуђачи редовно треба да прате Портал јавних набавки или интернет страницу наручиоца, како би благовремено били обавештени о свим евентуалним појашњењима везаним за јавну набавку, изменама и допунама конкурсне документације.

У складу са чланом 63. став 1. Закона о јавним набавкама, Наручилац је дужан да севе измене и допуне конкурсне документације објави на Порталу јавних набавки и својој интернет страници.

6. ОБРАЗАЦ ПОНУДЕ

за јавну набавку радова на замени столарије (ЈН 07/2019)

Понуду дајемо (заокружити): а) самостално б) заједничка понуда ц) понуда са подизвођачем

Ред. бр.	Опис позиције	Јед. Мере	Количина	Јединична цена без ПДВ-а	Укупна цена позиције без ПДВ-а
1.	Пажљива демонтажа постојеће металне и дрвене столарије са одвозом на депонију до 15 км даљине. У цену урачунати демонтажу спољашње металне окапнице и унутрашње парапетне даске.	/	/	/	/
1.1.	Дим. 189/290 цм (Скица 1)	Ком	14		
1.2.	Дим. 186/199 цм (Скица 2)	Ком	6		
1.3.	Дим. 155/284 цм (Скица 3)	Ком	1		
1.4.	Дим. 155/284 цм (Скица 4)	Ком	2		
1.5.	Дим. 171/300 цм (Скица 5)	Ком	1		
1.6.	Дим. 157/284 цм (Скица 6)	Ком	1		
1.7.	Дим. 277/166 цм (Скица 7)	Ком	3		
1.8.	Дим. 270/317 цм (Скица 8)	Ком	1		
1.9.	Дим. 200/300 цм (Скица 9)	Ком	2		
2.	Израда и монтажа са претходном демонтажом вишекрилних прозора и врата, подела по датим шемама. Прозоре и врата (Скице 1-7) израдити од квалитетних петокорних нерцилираних ПВЦ профила минималне ширине рама 70мм, ојачаних нерђајућим челичним профилима, дебљине 1,8-2,2мм. Оков висококвалитетан, типа Sigenija, Roto, Winkahaus, Maco, G-U, Guardian или одговарајући. Прозоре и врата остаклити стаклопакетом 4+16+4 Clima Guard Solar пуњено аргоном (U стакла = 1,1 W/(m ² K)), једноструким мат стаклом степена замагљења (3). Прозори и врата треба да задовољавају следеће карактеристике: топлотна проводљивост готовог прозора U=1,3W/(m ² K), звучна изолација класе 1 (35-39 дБ). Врата (Скице 8-9) израдити од АЛУ профила минималне ширине рама 45мм без термо прекида (хладни АЛУ профил) и остаклити стаклопакетом 4+16+4 Clima Guard Solar пуњено аргоном (U стакла = 1,1 W/(m ² K)) и ламинираним	/	/	/	/

	стаклом 44.1 (памфлекс). Оков висококвалитетан, типа Sigenija, Roto, Winkahauss, Masco, G-U, Guardian или одговарајући. Уз понуду приложити узорак профила, као и важеће атесте акредитоване лабораторије за звучну и топлотну изолацију. Атест треба да гласи на име извођача радова, произвођача или члана заједничке понуде.				
2.1.	Дим. 189/290 цм (Скица 1)	Ком	14		
2.2.	Дим. 186/199 цм (Скица 2)	Ком	6		
2.3.	Дим. 155/284 цм (Скица 3)- једноструко мат стакло, Clima Guard Solar пуњено аргоном	Ком	1		
2.4.	Дим. 155/284 цм (Скица 4)- једноструко мат стакло, Clima Guard Solar пуњено аргоном	Ком	2		
2.5.	Дим. 171/300 цм (Скица 5)- једноструко мат стакло, Clima Guard Solar пуњено аргоном	Ком	1		
2.6.	Дим. 157/284 цм (Скица 6)- једноструко мат стакло, Clima Guard Solar пуњено аргоном	Ком	1		
2.7.	Дим. 277/166 цм (Скица 7)- једноструко мат стакло, Clima Guard Solar пуњено аргоном	Ком	3		
2.8.	Дим. 270/317 цм (Скица 8)- алуминијум без термо прекида, Clima Guard Solar пуњено аргоном, ламинирано стакло 44.1	Ком	1		
2.9.	Дим. 200/300 цм (Скица 9)- алуминијум без термо прекида, Clima Guard Solar пуњено аргоном, ламинирано стакло 44.1	Ком	1		
3.	Монтажа унутрашње парапетне ПВЦ даске ширине до 30 цм	м	53,86		
4.	Монтажа спољашње поцинковане окапнице израђене од пластифицираног лима дебљине 0,6 мм, развијене ширине до 35 цм.	м	42,70		
5.	Монтажа спољашње поцинковане окапнице израђене од пластифицираног лима дебљине 0,6 мм, развијене ширине до 50 цм.	м	11,16		
6.	Обрада спољашњих и унутрашњих шпалетни стиропором, лепком, мрежицом, са завршном обрадом глет масом, фарбано полудисперзивним бојама у постојећем	м	180		

	тону. Соклу фарбати масном фарбом. Ширина шпалетни до 35 цм.				
	УКУПНА ЦЕНА БЕЗ ПДВ-а (1-6)				
	ПДВ				
	УКУПНА ЦЕНА СА ПДВ-ом				

Напомена:

Приликом попуњавања понуде, цене треба дати заокружено на две децимале.
Уколико понуђач начини грешку у попуњавању, дужан је да исту избели и правилно попуни, а место исправке парафира и овери печатом.

Пре израде прозора све мере проверити на лицу места. Минимални гарантни рок на профиле је 10 година.

Рок завршетка радова: _____ дана од дана увођења у посао (макс. 30 дана)

Услови плаћања

Рок важења понуде: _____ дана од дана отварања понуда (најмање 60 дана)

Гаранција на изведене радове _____ године, а за профиле _____ година (мин. 10).

Остале напомене:

Прилози обрасца понуде:

- ✓ Прилог 1 (подаци о понуђачу),
- ✓ Прилог 2 (подаци о члановима групе понуђача) и
- ✓ Прилог 3 (подаци о подизвођу)

Датум

_____._____. 2019. год.

М.П.

Понуђач

(потпис овлашћеног лица)

6.1. ПРИЛОГ 1

ОБРАЗАЦ - ПОДАЦИ О ПОНУЂАЧУ (КАДА НАСТУПА САМОСТАЛНО ИЛИ СА ПОДИЗВОЂАЧЕМ)

Пословно име понуђача:	
Адреса седишта:	
Матични број понуђача:	
Порески идентификациони број (ПИБ):	
Број рачуна и банка где је отворен:	
Заступник понуђача наведен у Агенцији за привредне регистре који може потписати уговор:	
Особа за контакт:	
Телефон/Мобилни телефон:	
Факс:	
Е-маил адреса за потврду пријема докумената из поступка јавне набавке:	
Радно време за пријем електронских докумената:	

Уколико уговор буде потписало друго лице уз потписани уговор доставља се овлашћење заступника понуђача да то лице може потписати уговор.

Датум

_____._____. 2019. год.

Понуђач

М.П.

(потпис овлашћеног лица)

6.2.ПРИЛОГ 2

ОБРАЗАЦ - ПОДАЦИ О ПОНУЂАЧУ (КАДА НАСТУПА У ЗАЈЕДНИЧКОЈ ПОНУДИ)

Пословно име понуђача:	
Адреса седишта:	
Матични број понуђача:	
Порески идентификациони број (ПИБ):	
Број рачуна и банка где је отворен:	
*Заступник понуђача наведен у Агенцији за привредне регистре који може потписати уговор:	
Особа за контакт:	
Телефон/Мобилни телефон:	
Факс:	
Е-маил адреса за потврду пријема докумената из поступка јавне набавке:	
Радно време за пријем електронских докумената:	
Има важећу дозволу надлежног органа за обављање делатности која је предмет јавне набавке, наведену у Поглављу 4.	
ДА – ОЗНАЧИТИ	
(Означава само онај члан групе понуђача коме је поверено извршење овог дела набавке и ако је дозвола захтевана конкурсном документацијом).	

Уколико уговор буде потписало друго лице уз потписани уговор доставља се овлашћење заступника понуђача наведеног у Агенцији за привредне регистре да то лице може потписати уговор.

*Рубрику о заступнику попуњава само члан групе понуђача који ће у име групе потписати уговор.

Уколико понуђач наступа са више понуђача ову изјаву копира и доставља за сваког члана групе понуђача посебно.

Датум

Понуђач

_____._____. 2019. год.

М.П.

(потпис овлашћеног лица)

6.3.ПРИЛОГ 3

ОБРАЗАЦ - ПОДАЦИ О ПОДИЗВОЂАЧУ

Пословно име подизвођача:	
Адреса седишта:	
Матични број подизвођача:	
Порески идентификациони број (ПИБ):	
Број рачуна и банка где је отворен:	
Особа за контакт:	
Е-маил адреса:	
Телефон/Мобилни телефон:	
Факс:	
Процент укупне вредности набавке коју ће поверити овом подизвођачу, не већи од 50%, и део предмета набавке који ће извршити преко овог подизвођача:	
Има важећу дозволу надлежног органа за обављање делатности која је предмет јавне набавке, наведену у Поглављу 4.	
ДА – ОЗНАЧИТИ	
(Означава се само за оног подизвођача коме је поверено извршење овог дела набавке и ако је дозвола захтевана конкурсном документацијом).	

Уколико понуђач наступа са више подизвођача ову изјаву копира и доставља за сваког подизвођача посебно.

Датум

_____._____. 2019. год.

Понуђач

М.П.

(потпис овлашћеног лица)

7. МОДЕЛ УГОВОРА

- У случају потписивања уговора са понуђачем који је у својој понуди навео једног или више подизвођача, у уговору морају бити наведени сви подизвођачи.
- У случају потписивања уговора са подносиоцима заједничке понуде, у уговору морају бити наведени сви учесници заједничке понуде.
- Садржина потписаног уговора неће се разликовати од садржине модела уговора.
- Понуђачи треба да потпишу модел уговора.
- Уколико понуђач не потпише модел уговора, сматраће се да је, подношењем понуде, прихватио одредбе модела уговора.
- Уколико уговор буде додељен понуђачу који није потписао модел уговора, исти је обавезан да потпише уговор чија се садржина не разликује од садржине модела уговора.
- Уколико најповољнији понуђач одбије да потпише уговор, Наручилац ће уговор доделити следећем најповољнијем понуђачу и доставити Управи за јавне набавке доказ негативне референце понуђача који је одбио да закључи уговор.

7.1. Модел уговора за јавну набавку радова на замени столарије (ЈН 07/2019)

Закључен у Нишу између следећих уговорних страна:

1. **ЕКОНОМСКИ ФАКУЛТЕТ У НИШУ**, са седиштем у Нишу, ул. Трг краља Александра Ујединитеља 11, матични број 07174705, ПИБ 100667088, кога заступа проф. др Тадија Ђукић, декан (у даљем тексту: **НАРУЧИЛАЦ**); и
2. _____, из _____, ул. _____, матични број _____, ПИБ _____, кога заступа _____, (у даљем тексту: **ИЗВОЂАЧ РАДОВА**).

Уговорне стране констатују:

- да је Наручилац, сагласно Закону о јавним набавкама, донео Одлуку о покретању поступка јавне набавке број 01-1384 од 29.08.2019. године за набавку радова на замени столарије.
- да је Понуђач доставио своју понуду, која је заведена код Наручиоца под бројем _____ дана _____ године, која чини саставни део овог уговора;
- да је Наручилац донео Одлуку број _____ од _____ 2019. године којом се понуђачу додељује Уговор.

Члан 1.

Предмет овог уговора је демонтажа постојеће и уградња нове ПВЦ и АЛУ столарије (прозори, врата), у свему према предмеру радова, објављеној шеми столарије и прихваћеној понуди Извођача, која је саставни део овог Уговора.

Ради извршења радова који су предмет овог Уговора, Извођач радова се обавезује да обезбеди радну снагу, материјал, грађевинску и другу опрему, изврши грађевинско-занатске радове, као и све друге активности неопходне за потпуно извршење радова који су предмет овог уговора, а у складу са важећим прописима и стандардима.

Члан 2.

Наручилац се обавезује:

- да уведе Извођача радова у посао. Под увођењем у посао подразумева се дефинисање радног задатка најкасније у року од 7 дана од дана потписивања уговора;
- да Извођачу радова плати извођење радова на начин и у роковима који су дефинисани овим уговором;
- да обезбеди примопредају изведених радова између овлашћеног лица (комисије) Наручиоца и Извођача радова.

Члан 3.

Извођач радова се обавезује:

- да отпочне са извођењем радова одмах након увођења у посао, на начин дефинисан овим уговором;
- да изводи радове према документацији, односно прихваћеној понуди, у складу са прописима, стандардима, техничким нормативима и нормама квалитета које важе за извођење уговорених радова;
- да набави и угради материјал чији је квалитет гарантован важећим атестима;
- да пре набавке материјала изврши мерења на лицу места;

-
- да обезбеди, спроводи, контролише и одговара за спровођење мера заштите здравља и безбедности на раду при обављању радова;
 - да обезбеђује сигурност објекта, лица која обављају радове и околине (суседних објеката);
 - да отклони сву евентуалну штету коју учини за време извођења радова;
 - да по завршеним радовима одмах обавести Наручиоца да је завршио радове и да је спреман за њихову примопредају;
 - да обезбеди присуство и учешће свог представника приликом примопредаје изведених радова;
 - да поступи по свим основаним примедбама и захтевима Наручиоца датим на основу извршеног надзора и да у том циљу, у зависности од конкретне ситуације, о свом трошку, изврши поправку или рушење или поновно извођење радова, замену набављеног или уграђеног материјала;
 - да гарантује квалитет изведених радова и употребљеног материјала, с тим да отклањању недостатака у гарантном року за изведене радове Извођач мора да приступи у року од 5 дана од позива Наручиоца.

Члан 4.

Укупно уговорена цена радова из члана 1. овог уговора износи _____ динара без ПДВ-а, односно _____ динара са ПДВ-ом, а добијена је на основу јединичних цена из прихваћене понуде Извођача.

Уговорена цена из претходног става обухвата демонтажу постојећих прозора и врата, испоруку и уградњу нове ПВЦ и АЛУ столарије, уградњу унутрашње парпетне даске, спољашње окапнице и завршне радове на обради шпалетне око прозора, одвоз шута на депонију коју је одредио Извођач, трошкове организације, као и све зависне трошкове Извођача.

Члан 5.

Коначна количина и вредност радова по овом уговору утврђују се на бази стварно изведених радова оверених у записнику о примопредаји, а на основу јединичних цена.

Уговорена цена је фиксна по јединици мере и не може се мењати услед повећања цене елемената на основу којих је одређена.

Члан 6.

Уговорне стране су сагласне да се плаћање по уговору изврши у свему према условима из прихваћене понуде која је саставни део уговора.

Члан 7.

Рок за завршетак уговорених радова из члана 1. овог уговора је _____ дана, од дана увођења у посао, сходно члану 2. овог уговора.

У рок се рачунају суботе, недеље и празници.

Члан 8.

Под завршетком радова у смислу претходног члана, подразумева се комисијски пријем изведених радова извршен од стране овлашћених лица Наручиоца и Извођача, и то најкасније у року од пет дана од дана завршетка радова.

Уколико комисија Наручиоца у свом извештају констатује примедбе на изведене радове, Извођач је дужан да их отклони у року који предложи комисија.

Уколико Извођач у остављеном року не поступи по примедбама комисије, Наручилац ће отклонити недостатке ангажовањем трећих лица, о трошку Извођача.

Евентуално уступање отклањања недостатака трећем лицу, Наручилац ће учинити по тржишним ценама и са пажњом доброг домаћина.

Члан 9.

Извођач радова се обавезује да ће извршити уговорене радове у складу са роком из члана 7. овог уговора.

Ако Извођач радова својом кривицом не изврши уговорене радове у року из члана 7. Уговора, сагласан је да плати Наручиоцу уговорну казну за сваки календарски дан закашњења и то у висини од 1% од укупне вредности уговорених радова, с тим што износ тако одређене уговорне казне не може да пређе 10% од вредности уговорених радова.

Уговорну казну из претходног става Извођач радова прихвата да обрачуна и плати умањењем фактуре за изведене радове.

Одредбе става 2. и 3. овог члана имају снагу вансудског поравнања, те су странке сагласне да их добровољно изврше у целости.

Ако висина уговорне казне премаши износ из става 2. овог члана (10%), Уговор се сматра аутоматски раскинутим првог наредног дана и то искључивом кривицом Извођача радова.

Члан 10.

Изведени радови, као и материјал који се употребљава за извођење уговорених радова, морају да одговарају опису радова, техничкој документацији и техничким нормативима, а одговорност за њихов квалитет сноси Извођач радова.

Члан 11.

Гарантни рок за изведене радове износи _____ године за окове и стакло и _____ година за профиле, рачунајући од извршене примопредаје радова, ако за поједине радове није предвиђен дужи рок. За уграђену опрему важи гарантни рок произвођача опреме.

Извођач радова је дужан да у гарантном року, о свом трошку, отклони све недостатке који су настали због тога што се Извођач радова није придржавао својих обавеза у погледу квалитета изведених радова и уграђеног материјала.

Уколико Извођач радова не отклони недостатке у примереном року који му одреди, Наручилац има право да те недостатке отклони (преко другог Извођача), а на рачун Извођача радова.

Извођач радова није дужан отклони недостатке који су настали као последица нестручног руковања и употребе, односно ненаменског коришћења столарије од стране Наручиоца или трећих лица.

Члан 12.

За све односе који могу настати применом овог уговора, а нису регулисани његовим одредбама, примењиваће се одредбе Закона о облигационим односима, Закона о планрању и изградњи, као и одредбе позитивних законских и других прописа који регулишу ову област.

Члан 13.

Овај уговор ступа на снагу даном потписивања обе уговорне стране и закључује се на временски период до окончања уговорених радова.

Члан 14.

Уговорне стране су сагласне да све евентуалне спорове који настану из овог уговора решавају споразумно, а уколико то није могуће, решаваће их надлежни суд у

Нишу.

Члан 15.

Измене и допуне овог уговора важе само кад се дају у писаној форми и уз обострану сагласност уговорних страна.

Члан 16.

Овај уговор сачињен је у 4 (четири) истоветна примерка, од којих свака уговорна страна задржава по два примерка.

НАРУЧИЛАЦ
ЕКОНОМСКИ ФАКУЛТЕТ У НИШУ
Декан Факултета

Проф. др Тадија Ђукић

ИЗВОЂАЧ РАДОВА

**ОБРАЗАЦ ИЗЈАВЕ О ИСПУЊЕНОСТИ УСЛОВА ЗА УЧЕШЋЕ У
ПОСТУПКУ ЈАВНЕ НАБАВКЕ**

**7.2. ОБРАЗАЦ ИЗЈАВЕ О ИСПУЊЕНОСТИ УСЛОВА ЗА УЧЕШЋЕ У
ПОСТУПКУ ЈАВНЕ НАБАВКЕ КАДА ПОНУЂАЧ НАСТУПА САМОСТАЛНО
ИЛИ У ЗАЈЕДНИЧКОЈ ПОНУДИ**

Под пуном моралном, материјалном и кривичном одговорношћу, као заступник понуђача, дајем следећу

ИЗЈАВУ

Понуђач _____ из _____,

ул. _____, са матичним бројем _____
испуњава све услове утврђене конкурсном документацијом за ЈН 07/2019 и то:

- 1) Да је регистрован код надлежног органа, односно уписан у одговарајући регистар;
- 2) Да он и његов законски заступник није осуђиван за неко од кривичних дела као члан организоване криминалне групе, да није осуђиван за кривична дела против привреде, кривична дела против животне средине, кривично дело примања или давања мита, кривично дело преваре;
- 3) Да је измирио доспеле порезе, доприносе и друге јавне дажбине у складу са прописима РС или стране државе ако има седиште на њеној територији.
- 4) Располаже неопходним финансијским, пословним, техничким и кадровским капацитетом:
 - да је понуђач у претходној пословној години (2018. година) остварио приход већи од 9.000.000,00 динара;
 - да је понуђач у претходној пословној години имао бар један закључен уговор о обављању радова који су предмет набавке.
 - да понуђач у свом пословању примењује стандарде ISO 9001, ISO 14001, OHSAS 18001;
 - да понуђач у моменту подношења понуде има у радном односу или по другом основу обезбеђује минимум 10 радника који раде на пословима који су непосредно везани за предмет јавне набавке, као најмање 1 (једног) дипломираног грађевинског инжењера са лиценцом (број 410, 411 или 412).

Уколико понуду подноси понуђач самостално овом изјавом доказује да испуњава све услове из тачке 1 до 4, а ако понуду подноси Група понуђача овом изјавом потврђује се да сваки понуђач из Групе понуђача испуњава услове из тачке 1 до 3, а услове из тачке 4. да испуњавају заједно.

Напомена:

У случају недоумице о томе да ли понуђач који наступа самостално или у заједничкој понуди испуњава неки од услова одређених документацијом, Наручилац може да тражи од понуђача да поднесе одговарајуће документе којима потврђује испуњеност услова.

Датум

_____._____. 2019. год.

Понуђач

М.П.

(потпис овлашћеног лица)

7.3. ОБРАЗАЦ ИЗЈАВЕ О ИСПУЊЕНОСТИ УСЛОВА ЗА УЧЕШЋЕ У ПОСТУПКУ ЈАВНЕ НАБАВКЕ КАДА ПОНУЂАЧ НАСТУПА СА ПОДИЗВОЂАЧЕМ

Под пуном моралном, материјалном и кривичном одговорношћу, као заступник понуђача, дајем следећу

ИЗЈАВУ

Понуђач _____ из _____,

ул. _____, са матичним бројем _____ који наступа са подизвођачем-има испуњава услове утврђене конкурсном документацијом за ЈН 07/2019, односно да:

1) Да је регистрован код надлежног органа, односно уписан у одговарајући регистар;

2) Да он и његов законски заступник није осуђиван за неко од кривичних дела као члан организоване криминалне групе, да није осуђиван за кривична дела против привреде, кривична дела против животне средине, кривично дело примања или давања мита, кривично дело преваре;

3) Да је измирио доспеле порезе, доприносе и друге јавне дажбине у складу са прописима РС или стране државе ако има седиште на њеној територији.

4) Располаже неопходним финансијским, пословним, техничким и кадровским капацитетом:

– да је понуђач у претходној пословној години (2018. година) остварио приход већи од 9.000.000,00 динара;

– да је понуђач у претходној пословној години имао бар један закључен уговор о обављању радова који су предмет набавке.

– да понуђач у свом пословању примењује стандарде ISO 9001, ISO 14001, OHSAS 18001;

– да понуђач у моменту подношења понуде има у радном односу или по другом основу обезбеђује минимум 10 радника који раде на пословима који су непосредно везани за предмет јавне набавке, као најмање 1 (једног) дипломираног грађевинског инжењера са лиценцом (број 410, 411 или 412).

Понуђач који наступа са подизвођачем овом изјавом доказује да самостално испуњава услове од тачке 1. до 4. ове изјаве, а подизвођач од тачке 1. до 3. ове изјаве.

Напомена:

У случају недоумице о томе да ли понуђач и/или подизвођач испуњава неки од услова одређених документацијом, Наручилац може да тражи од понуђача да поднесе одговарајуће документе којима потврђује испуњеност услова.

Датум

Понуђач

_____._____. 2019. год.

М.П.

(потпис овлашћеног лица)

8. ОБРАЗАЦ ИЗЈАВЕ О НЕЗАВИСНОЈ ПОНУДИ

ИЗЈАВА О НЕЗАВИСНОЈ ПОНУДИ

Као понуђач у предметном поступку јавне набавке радова на замени столарије, за потребе Економског факултета у Нишу, изјављујемо, под пуном материјалном и кривичном одговорношћу, да смо понуду поднели независно, без договора са другим понуђачима или заинтересованим лицима.

Напомена: У случају постојања основане сумње у истинитост изјаве о независној понуди, Наручилац ће одмах обавестити организацију надлежну за заштиту конкуренције.

Организација надлежна за заштиту конкуренције, може понуђачу, односно заинтересованом лицу изрећи меру забране учешћа у поступку јавне набавке ако утврди да је понуђач, односно заинтересовано лице повредило конкуренцију у поступку јавне набавке у смислу закона којим се уређује заштита конкуренције. Мера забране учешћа у поступку јавне набавке може трајати до две године.

Повреда конкуренције представља негативну референцу, у смислу члана 82. став 1. тачка 2. Закона о јавним набавкама

Датум

_____._____. 2019. год.

М.П.

Понуђач

(потпис овлашћеног лица)

9. ОБРАЗАЦ ИЗЈАВЕ О ПОШТОВАЊУ ОБАВЕЗА КОЈЕ ПРОИЗИЛАЗЕ ИЗ ВАЖЕЋИХ ПРОПИСА

ИЗЈАВА О ПОШТОВАЊУ ОБАВЕЗА КОЈЕ ПРОИЗИЛАЗЕ ИЗ ВАЖЕЋИХ ПРОПИСА

1. У складу са чланом 75. став 2. Закона о јавним набавкама, као понуђач у поступку јавне набавке радова на замени столарије, за потребе Економског факултета у Нишу, изјављујемо, под пуном материјалном и кривичном одговорношћу, да смо поштовали обавезе које произилазе из важећих прописа о заштити на раду, запошљавању и условима рада и заштити животне средине и да немамо забрану обављања делатности која је на снази у време подношења понуде.

Датум

_____._____. 2019. год.

Понуђач

М.П.

(потпис овлашћеног лица)

10. ОБРАЗАЦ ИЗЈАВЕ У ВЕЗИ КОРИШЋЕЊЕ ПАТЕНАТА И ПРАВА ИНТЕЛЕКТУАЛНЕ СВОЈИНЕ

ИЗЈАВА У ВЕЗИ КОРИШЋЕЊЕ ПАТЕНАТА И ПРАВА ИНТЕЛЕКТУАЛНЕ СВОЈИНЕ

Изјављујем, под пуном материјалном и кривичном одговорношћу, да сносим накнаду за коришћење патената, као и одговорност за повреду заштићених права интелектуалне својине трећих лица.

Датум

_____._____. 2019. год.

М.П.

Понуђач

(потпис овлашћеног лица)

11. ОБРАЗАЦ ИЗЈАВЕ О ТРОШКОВИМА ПРИПРЕМЕ ПОНУДЕ

ИЗЈАВА О ТРОШКОВИМА ПРИПРЕМЕ ПОНУДЕ

Као понуђач у предметном поступку јавне набавке радова на замени столарије, за потребе Економског факултета у Нишу, изјављујемо да смо приликом припремања понуде имали следеће трошкове:

Назив трошка	Износ трошка у динарима

У складу са чланом 88. ЗЈН понуђач **може** да у оквиру понуде достави укупан износ и структуру трошкова припремања понуде.

Трошкове припреме и подношења понуде сноси искључиво понуђач и не може тражити од наручиоца накнаду трошкова.

Ако је поступак јавне набавке обустављен из разлога који су на страни наручиоца, Наручилац је дужан да понуђачу надокнади трошкове израде узорка или модела, ако су израђени у складу са техничким спецификацијама наручиоца и трошкове прибављања средства обезбеђења, под условом да је понуђач тражио накнаду тих трошкова у својој понуди.

*Ова изјава је у складу са Правилником о обавезним елементима конкурсне документације у поступцима јавних набавки и начину доказивања испуњености услова („Сл. Гласник РС” бр. 29/2013) обавезни елемент конкурсне документације.

НАПОМЕНА: ДОСТАВЉАЊЕ ОВЕ ИЗЈАВЕ НИЈЕ ОБАВЕЗНО.

Датум

_____._____. 2019. год.

Понуђач

М.П.

(потпис овлашћеног лица)

12. ОБРАЗАЦ ИЗЈАВЕ ПОНУЂАЧА ДА ЋЕ ОБАВЕСТИТИ НАРУЧИОЦА О БИТНИМ ПРОМЕНАМА

Као учесник у поступку јавне набавке радова на замени столарије, за потребе Економског факултета у Нишу, а у складу са чланом 77. став 7. Закона о јавним набавкама, изјављујемо, под пуном материјалном и кривичном одговорношћу, да ћемо без одлагања обавестити Наручиоца о било којој промени у вези са испуњеношћу услова из поступка јавне набавке, а која наступи до доношења одлуке, односно закључења или током важења уговора о јавној набавци и да ћемо исто документовати на прописан начин.

Датум

_____._____. 2019. год.

М.П.

Понуђач

(потпис овлашћеног лица)

13. ИЗЈАВА ПОНУЂАЧА КАДА СЕ У ДРЖАВИ У КОЈОЈ ПОНУЂАЧ ИМА СЕДИШТЕ НЕ ИЗДАЈУ ДОКАЗИ

У складу са чланом 79. став 9. Закона о јавним набавкама („Сл. гласник Републике Србије број 124/2012, 14/2015 и 68/2015), под пуном материјалном и кривичном одговорношћу дајем следећу:

ИЗЈАВУ

да се у _____ у којој имамо седиште не издају
(назив државе)
докази из члана 77. Закона о јавним набавкама, те исту оверену пред надлежним органом _____, прилажем уз понуду за
(назив државе)
јавну набавку број 07/2019 – радови на замени столарије за потребе Економског факултета у Нишу.

Упознат сам са са могућношћу наручиоца да провери да ли су испуњени услови за давање ове изјаве.

С обзиром да нисмо у могућности да доставимо тражена документа, као доказе за испуњеносту услова, под пуном материјалном и кривичном одговорношћу потврђујемо да испуњавамо све обавезне и додатне услове за учешће у поступку предметне јавне набавке.

Датум

Понуђач

_____._____. 2019. год.

М.П.

(потпис овлашћеног лица)

14. СПОРАЗУМ У ВЕЗИ ЗАЈЕДНИЧКЕ ПОНУДЕ

У складу са чланом 81. став 4. Закона о јавним набавкама („Сл. Гласник РС“ број 124/12, 14/2015 и 68/2015), овим споразумом чланови групе понуђача

1. _____ из _____
2. _____ из _____
3. _____ из _____
4. _____ из _____

се међусобно и према наручиоцу обавезују на извршење јавне набавке број 07/2019-радови на замени столарије за потребе Економског факултета у Нишу.

Наведени чланови групе сагласни су да одговарају неограничено и солидарно према Наручиоцу.

Сви чланови заједничке понуде обавезују се да ће:

1) члан групе понуђача наведен под редним бројем 1, у горњој табели бити члан групе који ће бити носилац посла, односно који ће поднети понуду и који ће заступати групу понуђача пред наручиоцем;

Понуђач наведен под редним бројем

1. извршава ће следеће послове: _____

2. извршава ће следеће послове: _____

3. извршава ће следеће послове: _____

4. извршава ће следеће послове: _____

Потписи овлашћених представника:

За члана 1. _____

За члана 2. _____

За члана 3. _____

За члана 4. _____

15. ИЗЈАВА ДА ПОНУЂАЧ НУДИ ОДГОВАРАЈУЋЕ ПРОИЗВОДЕ

Као понуђачи у предметном поступку јавне набавке радова на замени столарије за потребе Економског факултета у Нишу, изјављујемо да смо дали понуду за набавку и уградњу материјала чији је квалитет гарантован важећим атестима, као и да ћемо изводити радове у складу са прописима, стандардима, техничким нормативима и нормама квалитета који важе за извођење ове врсте радова.

Као доказ претходној тврдњи, уз понуду достављамо и узорак профила и атест акредитоване лабораторије за звучну и топлотну изолацију, како би се видело да је у складу са захтевима из конкурсне документације.

Датум

Понуђач

_____._____. 2019. год.

М.П.

(потпис овлашћеног лица)

16. ИЗЈАВА ПОНУЂАЧА О ОБИЛАСКУ ЛОКАЦИЈЕ НА КОЈУ СЕ ИЗВОДЕ РАДОВИ КОЈИ СУ ПРЕДМЕТ ЈАВНЕ НАБАВКЕ

Назив понуђача: _____

Седиште поунђача: _____

Име особе која врши увид: _____

Изјављујемо да смо дана _____ 2019. године обишли локације на којима ће се изводити радови који су предмет јавне набавке 07/2019, и стекли увид у све информације које су неопходне за припрему понуде.

Такође, изјављујемо да смо упознати са свим условима извођења радова и извршења посла и да они, сада видљиви, не могу бити основ за било какв накнадне промене у цени, у понуђеним условима реализације предмета јавне набавке и сл.

Напомена: У случају заједничке понуде образац потписује и оверава овлашћени представник из групе понуђача.

Датум

Понуђач

_____. _____. 2019. год.

М.П.

(потпис овлашћеног лица)

За наручиоца потврђујемо да је представник понуђача _____,

(назив понуђача)

_____, дана _____ 2019. године

(име и презиме лица које је извршило обилазак)

извршио обилазак локације на којој ће се вршити радови из предметне јавне набавке, и да се упознао са детаљима извршења радова.

За Економски факултет

Изјава се предаје уз понуду и, због специфичности радова, мора да буде оверена од стране наручиоца, као доказ да је понуђач заиста обишао локацију и на лицу места се упознао са врстом и обимом радова.

17. ОВЛАШЋЕЊЕ ПРЕДСТАВНИКА ПОНУЂАЧА

(име и презиме лица које представља понуђача)

из _____, ул. _____

бр.л.к. _____ овлашћује се да у име _____
(назив понуђача)

из _____, може да учествује у поступку јавне набавке мале вредности број ЈН 07/2019 – радови на замени столарије за потребе Економског факултета у Нишу.

Представник понуђача има овлашћења да предузима све радње у поступку јавног отварања понуда.

Овлашћење важи до окончања поступка наведене јавне набавке и у друге сврхе се не може користити.

Број овлашћења: _____

Дана: _____._____. 2019. године

ПОНУЂАЧ

(потпис овлашћеног лица)

М.П.

18. ПРИЛОГ 4

ПОДНОСИЛАЦ:

Назив: _____

Адреса седишта: _____

Контакт особа: _____

Телефон: _____

e-mail: _____

ПРИМАЛАЦ:

ЕКОНОМСКИ ФАКУЛТЕТ УНИВЕРЗИТЕТА У НИШУ

ул. Трг краља Александра Ујединитеља 11
18000 Ниш
Република Србија

ПОНУДА

**ЗА ЈАВНУ НАБАВКУ РАДОВА:
ЗАМЕНА СТОЛАРИЈЕ
(ЈН 07/2019)**

НЕ ОТВАРАТИ !

Датум и сат подношења:
[Попуњава наручилац]